

Type 1245/1247

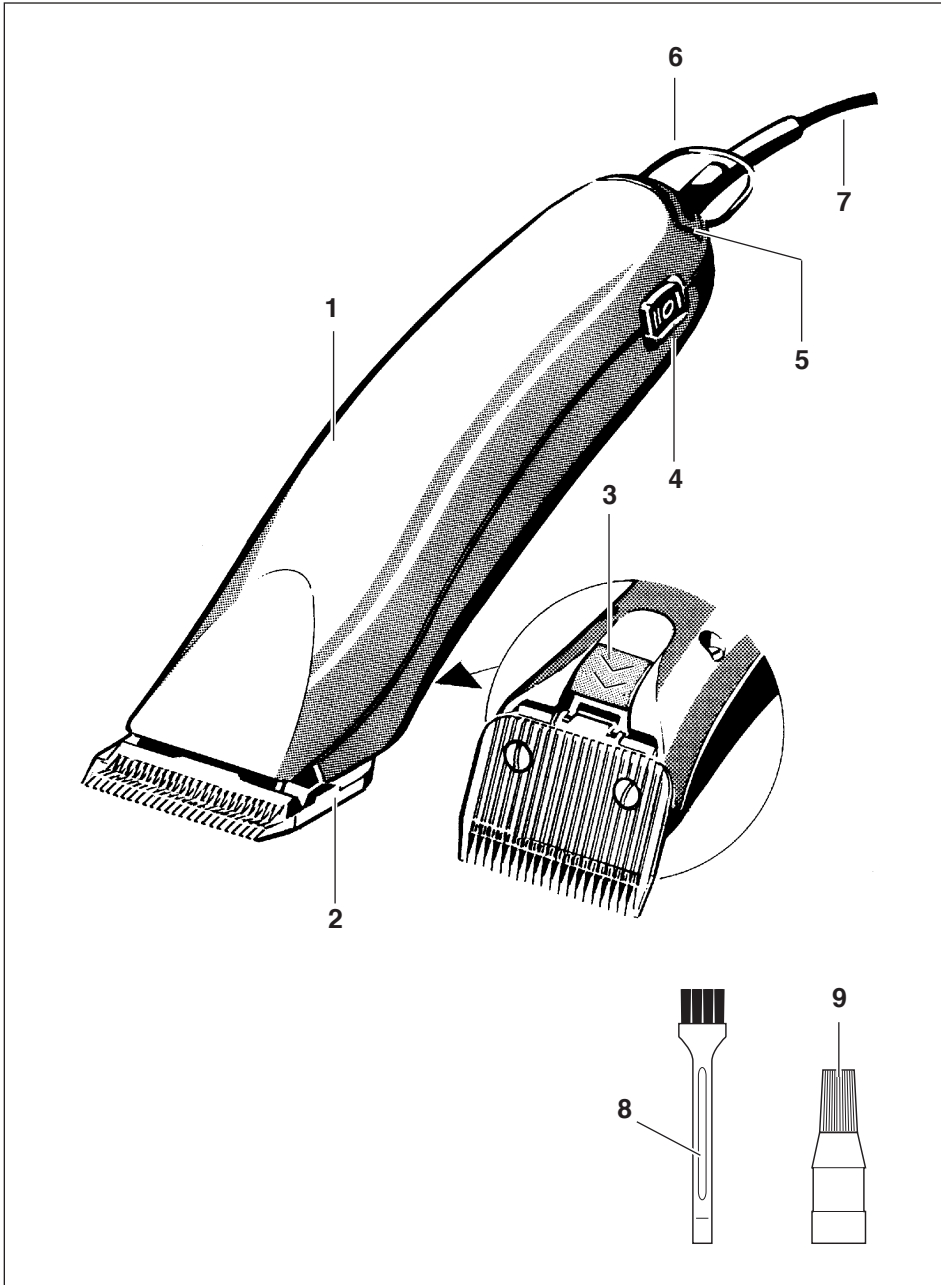

| | |
|----|---|
| de | DEUTSCH – Haarschneidemaschine / Tierschermaschine |
| en | ENGLISH – Hair clipper / Animal clipper |
| fr | FRANÇAIS – Tondeuse à cheveux et poils / Tondeuse pour animaux |
| it | ITALIANO – Tagliacapelli / Tosatrice per animali |
| es | ESPAÑOL – Máquina de corte de pelo / Esquiladora |
| pt | PORTUGUÊS – Máquina para corte de cabelo / Máquina de tosquia |
| nl | NEDERLANDS – Tondeuse / Dierentondeuse |
| no | NORSK – Hårklippemaskin / Klippemaskin for dyr |
| sv | SVENSKA – Hårklippningsmaskin / Klippmaskin för djur |
| da | DANSK – Hårklipper / Dyreklipper |
| fi | SUOMI – Hiustenleikkukone / Eläinkarvojen leikkukone |
| tr | TÜRKÇE – Saç kesme makinesi / Hayvan kirkma makinesi |
| pl | POLSKI – Maszynka do strzyżenia włosów / Maszynka do strzyżenia zwierząt |
| cs | ČESKY – Zastříhovače vlasů / Strojku na stříhání zvířat |
| ru | РУССКИЙ – машинка для стрижки волос / машинка для стрижки животных |
| el | ΕΛΛΗΝΙΚΑ – Κουρευτική μηχανή / Κουρευτικής μηχανής για ζώα |
| sk | SLOVENSKY – Strihač vlasov / strojček na strihanie zvierat |
| sl | SLOVENŠČINA – Aparat za striženje las / aparat za striženje živali |
| ro | ROMÂNĂ – Mașină de tuns părul / Mașină de tuns animale |
| bg | БЪЛГАРСКИ – машинка за подстригване на хора/ машинка за стригане на животни |
| uk | УКРАЇНСЬКА – машинка для стриження волосся/машинка для стриження тварин |
| ar | عربي – جهاز حلاقة الشعر وحلاقة فرو الحيوان |

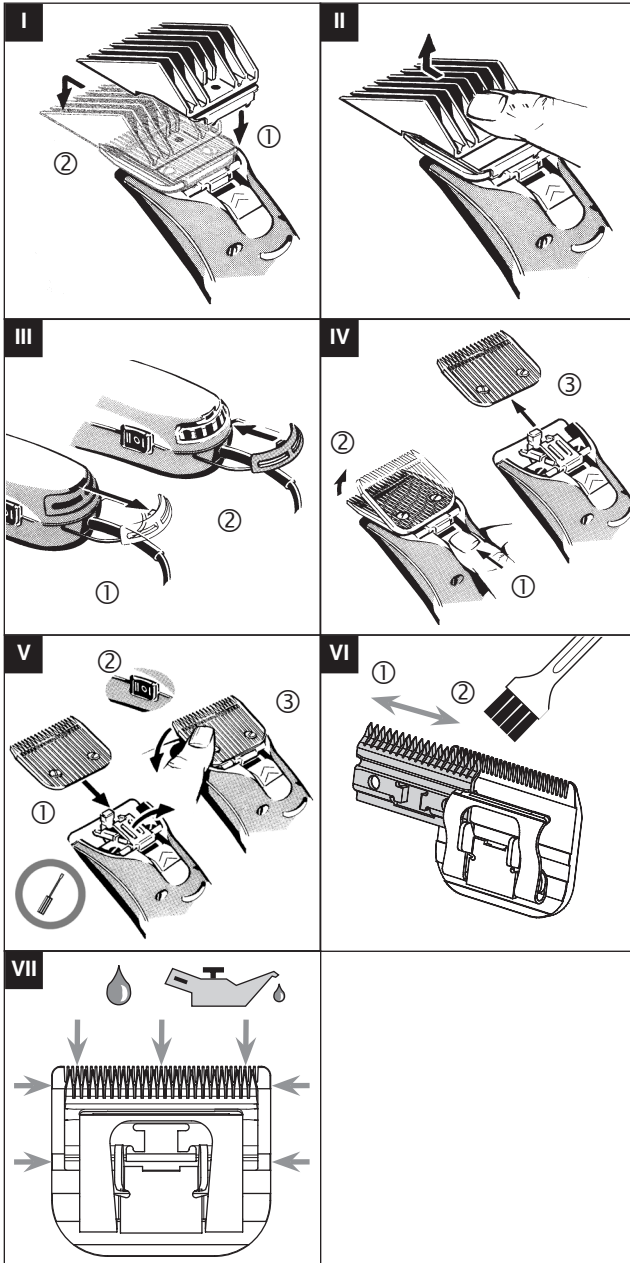



Bezeichnung der TeileSeite 6 **de**

- 1 Haarschneidemaschine
- 2 Schneidsatz
- 3 Entriegelungsknopf für den Schneidsatz
- 4 Ein-/ Ausschalter (2-stufig)
- 5 Luftfilter
- 6 Aufhängering
- 7 Netzkabel
- 8 Reinigungsbürste
- 9 Ölfäschchen

ComponentesPágina 14 **es**

- 1 Máquina de corte de pelo
- 2 Cabezal de corte
- 3 Botón de bloqueo del cabezal de corte
- 4 Interruptor de conexión/desconexión (2 posiciones)
- 5 Filtro de aire
- 6 Colgador
- 7 Cable de red
- 8 Cepillo de limpieza
- 9 Botella de aceite

Description of partsPage 8 **en**

- 1 Hair clipper
- 2 Blade set
- 3 Release button for blade set
- 4 On/Off switch (2 settings)
- 5 Air filter
- 6 Hang-up loop
- 7 Mains cable
- 8 Cleaning brush
- 9 Oil bottle

Designação das peçasPágina 16 **pt**

- 1 Máquina para corte de cabelo
- 2 Conjunto de lâminas
- 3 Botão de desengate para o conjunto de lâminas
- 4 Interruptor de ligar e desligar (2 níveis)
- 5 Filtro de ar
- 6 Anilha de suspensão
- 7 Cabo eléctrico
- 8 Escova de limpeza
- 9 Frasco de óleo

Description des piècesPage 10 **fr**

- 1 Tondeuse à cheveux
- 2 Tête de coupe
- 3 Bouton de déverrouillage pour tête de coupe
- 4 Interrupteur marche / arrêt (2 niveaux)
- 5 Filtre à air
- 6 Anneau d'accrochage
- 7 Câble d'alimentation
- 8 Brosse de nettoyage
- 9 Flacon d'huile

Benaming van de onderdelenpagina 18 **nl**

- 1 Tondeuse
- 2 Snijkop
- 3 Ontgrendelingsknop voor de snijkop
- 4 Aan-/uitschakelaar (2 standen)
- 5 Luchtfiltre
- 6 Ophangring
- 7 Snoer
- 8 Reinigingsborstel
- 9 Flesje olie

Denominazione dei componentiPagina 12 **it**

- 1 Tagliacapelli
- 2 Testina di taglio
- 3 Pulsante di sblocco per la testina
- 4 Interruttore On / Off (2 livelli)
- 5 Filtro dell'aria
- 6 Occhiello di fissaggio
- 7 Cavo di rete
- 8 Spazzolino
- 9 Flaconcino d'olio

Betegnelse på deleneSide 20 **no**

- 1 Hårklippemaskin
- 2 Knivsett
- 3 Utløserknapp for knivsettet
- 4 PÅ/AV-bryter (2-trinns)
- 5 Luftfilter
- 6 Opphengsring
- 7 Nettkabel
- 8 Rengjøringsbørste
- 9 Oljeflaske

Komponenternas beteckningSidan **22** **sv**

- 1 Hårklippningsmaskin
- 2 Klippsats
- 3 Frikopplingsknapp för klippsatsen
- 4 Till- / frånknapp (2-stegs)
- 5 Luftfilter
- 6 Upphångningsring
- 7 Nätsladd
- 8 Rengöringsborste
- 9 Oljeflaska

Betegnelse for deleneSide **24** **da**

- 1 Hårklipper
- 2 Skæresæt
- 3 Oplåsningssknap til skæresættet
- 4 Tænd / sluk-knap (2-trins)
- 5 Luftfilter
- 6 Ring til ophængning
- 7 Ledning
- 8 Rengøringsbørste
- 9 Flaske med olie

Osien kuvausSivu **26** **fi**

- 1 Tukanleikkukone
- 2 Leikkuusarja
- 3 Leikkuupään lukituksenpoisto
- 4 Päälle-/poiskytkin (2-nopeutta)
- 5 Ilmansuodatin
- 6 Ripustusrengas
- 7 Verkkokaapeli
- 8 Puhdistusharja
- 9 Öljypullo

Parçaların TanımıSayfa **28** **tr**

- 1 Saç kesme makinesi
- 2 Kesme takımı
- 3 Kesme takımı kilit çözme düğmesi
- 4 Açma / Kapama şalteri (2 kademeli)
- 5 Hava filtresi
- 6 Asma disk
- 7 Elektrik kablosu
- 8 Temizleme fırçası
- 9 Küçük yağ şişeleri

Opis częściStrona **30** **pl**

- 1 Maszynka do strzyżenia włosów
- 2 Nóż
- 3 Przycisk odblokowujący nóż
- 4 Włącznik/wyłącznik (dwustopniowy)
- 5 Filtr powietrza
- 6 Pierścień do zawieszania
- 7 Kabel sieciowy
- 8 Szczoteczka do czyszczenia
- 9 Buteleczka z oliwą

Popis dílůStrana **32** **cs**

- 1 Zastřihovač vlasů
- 2 Střihací blok
- 3 Odblokovací tlačítko pro střihací blok
- 4 Tlačítko pro zapnutí/vypnutí (2stupňové)
- 5 Vzduchový filtr
- 6 Závěsný kroužek
- 7 Síťový kabel
- 8 Čistící kartáček
- 9 Lahvička s olejem

Обозначение деталейСтраница **36** **ru**

- 1 Машинка для стрижки волос
- 2 Блок ножей
- 3 Кнопка разблокировки для блока ножей
- 4 Двухступенчатый выключатель
- 5 Воздушный фильтр
- 6 Петля для подвешивания
- 7 Сетевой кабель
- 8 Щетка для чистки
- 9 Бутылочка с маслом

ΕξαρτήματαΣελίδα **38** **el**

- 1 Κουρευτική μηχανή
- 2 Μονάδα κοπής
- 3 Κομπι απασφάλισης για τη μονάδα κοπής
- 4 Διακόπτης ON/OFF (2 βαθμίδων)
- 5 Φίλτρο αέρα
- 6 Κρίκος ανάρτησης
- 7 Καλώδιο τροφοδοσίας
- 8 Βούρτσα καθαρισμού
- 9 Φιαλίδιο λαδιού

Označenie dielovStrana **40** **sk**

- 1 Strihač vlasov
- 2 Strihací blok
- 3 Odblokovací gombík pre strihací blok
- 4 Zapínač/vypínač (2-stupňový)
- 5 Vzduchový filter
- 6 Závesný krúžok
- 7 Sieťový kábel
- 8 Čistiaca kefka
- 9 Flaštička na olej

Позначення деталейСтор. **48** **uk**

- 1 машинка для стриження волосся
- 2 Ножовий блок
- 3 Кнопка розблокування ножового блока
- 4 Двоступінчастий вимикач
- 5 Повітряний фільтр
- 6 Кільце для підвішування
- 7 Мережний кабель
- 8 Щіточка для чищення
- 9 Пляшечка з мастилом

Opis delovStran **42** **sl**

- 1 Aparat za striženje las
- 2 Strižni nastavek
- 3 Gumb za deblokado strižnega nastavka
- 4 Stikalo za vklop / izklop (dvostopenjsko)
- 5 Filter za zrak
- 6 Obroček za obešanje
- 7 Priključni kabel
- 8 Čistilna krtača
- 9 Steklenička za olje

أسماء القطعصفحة **50** **ar**

- 1 جهاز حلاقة الشعر
- 2 طاقم شفرة الحلاقة
- 3 بريمة ضبط طاقم شفرة الحلاقة
- 4 زر التشغيل وإيقاف التشغيل (ذو مستويين)
- 5 مصفاة الهواء
- 6 حلقة لتعليق الجهاز
- 7 كابل توصيل الكهرباء
- 8 فرشاة تنظيف
- 9 قارورة زيت

Denumirea componentelorPagina **44** **ro**

- 1 Mașină de tuns părul
- 2 Set de cuțite
- 3 Buton de deblocare pentru setul de cuțite
- 4 Întrerupător pornit/ oprit (2 trepte)
- 5 Filtru de aer
- 6 Inel de suspendare
- 7 Cablu de alimentare rețea
- 8 Periuță de curățat
- 9 Fiole de ulei

Описание на частитестр. **46** **bg**

- 1 машинка за подстригване
- 2 Ножчета
- 3 Бутон за отблокиране на ножчетата
- 4 Вкл. /Изкл. Бутон (двустепенен)
- 5 Въздушен филтър
- 6 Халка за окачване
- 7 Захранващ кабел
- 8 Четка за почистване
- 9 Шишенце с масло

Wichtige Sicherheitshinweise

Beim Gebrauch von elektrischen Geräten sind zum eigenen Schutz vor Verletzungen und Stromschlägen folgende Hinweise unbedingt zu beachten:

Vor Gebrauch des Gerätes alle Anweisungen durchlesen!

- Nutzen Sie Haarschneidemaschinen ausschließlich zum Schneiden von menschlichem Haar. Nutzen Sie Tierschermaschinen ausschließlich zum Schneiden von Tierhaaren und Tierfell.
- Gerät nur an Wechselspannung anschließen. Beachten Sie die angegebene Nennspannung.
- Ein ins Wasser gefallenes Elektrogerät auf keinen Fall berühren. Sofort den Netzstecker ziehen.
- Elektrogeräte niemals in der Badewanne oder unter der Dusche benutzen.
- Elektrogeräte stets so ablegen bzw. aufbewahren, dass sie nicht ins Wasser (z.B. Waschbecken) fallen können. Elektrogeräte nicht in Kontakt mit Wasser und anderen Flüssigkeiten bringen!
- Gerät nur in trockenen Räumen benutzen.
- Stets sofort nach Gebrauch des Gerätes den Netzstecker ziehen.
- Vor dem Reinigen des Gerätes den Netzstecker ziehen.
- Dieses Gerät ist nicht für den Gebrauch von Personen (einschließlich Kindern) mit verringerten körperlichen, sensorischen oder geistigen Fähigkeiten oder Mangel an Erfahrung und Wissen bestimmt, es sei denn, sie werden beaufsichtigt oder erhalten eine Anweisung hinsichtlich des Gebrauches des Gerätes von einer Person, die für ihre Sicherheit verantwortlich ist. Kinder sollten beaufsichtigt werden, um sicherzustellen, dass sie nicht mit dem Gerät spielen.
- Das Gerät nur zu dem in der Gebrauchsanweisung beschriebenen, bestimmungsgemäßen Zweck verwenden. Ausschließlich das vom Hersteller empfohlene Zubehör verwenden.
- Das Gerät niemals mit einem beschädigten Netzkabel verwenden. Das Gerät ebenfalls nicht benutzen, wenn es nicht ordnungsgemäß funktioniert, wenn es heruntergefallen ist, wenn es beschädigt ist oder wenn es ins Wasser gefallen ist. In diesen Fällen das Gerät zur Inspektion und Reparatur an unser Service Center einsenden. Elektrogeräte dürfen nur durch elektrotechnisch ausgebildete Fachkräfte repariert werden.
- Das Gerät zum Tragen nicht am Netzkabel festhalten, und das Kabel nicht als Griff verwenden.
- Das Netzkabel von heißen Oberflächen fernhalten.
- Das Gerät nicht mit verdrehtem oder abgeknicktem Netzkabel aufbewahren.
- Niemals Gegenstände in die Geräteöffnungen stecken oder fallen lassen.
- Das Gerät niemals in Umgebungen benutzen, in denen Aerosol- (Spray-) Produkte verwendet werden, oder in denen Sauerstoff freigesetzt wird.
- Zum Schutz vor Verletzungen das Gerät niemals benutzen, wenn der Schneidsatz beschädigt ist.
- Das Gerät ist schutzisoliert und funkenstört. Es erfüllt die Anforderungen der EU-Richtlinie Elektromagnetische Verträglichkeit 2004/108/EG und die Niederspannungsrichtlinie 2006/95/EG.

Inbetriebnahme



Prüfen Sie vor jeder Inbetriebnahme den Schmierzustand des Schneidsatzes. Ölen Sie ihn gegebenenfalls.



Gerät nur ausgeschaltet an die Steckdose anschließen. Beim Unterbrechen des Schneidevorgangs Gerät immer abschalten.

- Schließen Sie den Netzstecker an die Steckdose an und schalten Sie das Gerät ein. Das Gerät hat zwei Geschwindigkeitsstufen.
- Schalten Sie nach Gebrauch das Gerät aus und ziehen Sie den Netzstecker aus der Steckdose.

Aufsteckkämme aufstecken / abnehmen

Mit Aufsteckkämmen können Sie den Schnittlängenbereich erweitern. Zubehör können Sie über Ihren Händler beziehen.



Vor dem Aufstecken/ Abnehmen des Aufsteckkammes das Gerät ausschalten.

- Setzen Sie den Aufsteckkamm an der unteren Kante des Schneidsatzes an (Abb. I ①) und schieben Sie diesen über die Schneidkante des Scherkammes, bis der Aufsteckkamm einrastet (Abb. I ②).
- Schieben Sie den Aufsteckkamm in Richtung Schneidkante des Scherkammes (Abb. II) und nehmen Sie den Aufsteckkamm vom Schneidsatz ab.

Austausch des Schneidsatzes

Ersetzen Sie einen stumpfen oder beschädigten Schneidsatz ausschließlich durch ein Original-Ersatzteil. Ersatzteile können Sie über Ihren Händler oder den Kundendienst bestellen.

- ! Vor dem Austausch des Schneidsatzes das Gerät ausschalten.
- Neuen Schneidsatz vor dem Aufsetzen ölen.

Schneidsatz abnehmen

- Drücken Sie den Entriegelungsknopf (Abb. IV ①) in Richtung Schneidsatz und klappen Sie den Schneidsatz heraus (Abb. IV ②).
- Nehmen Sie den Schneidsatz vom Halter ab (Abb. IV ③).

Schneidsatz aufsetzen

- Setzen Sie den neuen Schneidsatz auf den Halter (Abb. V ①) auf.
- Der Halter muss abgeklappt sein (abklappbar mit einem flachen Schraubendreher) (Abb. V ①).
- **Achtung:** Schalten Sie das Gerät ein (Abb. V ②), anschließend klappen Sie den Schneidsatz auf und drücken ihn an bis er hörbar einrastet (Abb. V ③).

Reinigung/Pflege

Regelmäßige Reinigung und Pflege sichern eine lange Nutzungsdauer des Gerätes.

- ! Vor dem Reinigen/ Pflegen das Gerät ausschalten und Netzstecker ziehen. Das Gerät nicht nass reinigen.
- **Keine** Lösungs- und Scheuermittel verwenden!

- Reinigen Sie den Luftfilter regelmäßig, damit die Luftzufuhr gewährleistet ist:
 - Filterdeckel abnehmen (Abb. III ①) und Luftfilter mit der Reinigungsbürste reinigen.
 - Setzen Sie den Filterdeckel wieder auf, bis dieser einrastet (Abb. III ②).
- Für eine gute und lang anhaltende Schneidleistung und Werterhaltung des Gerätes ist es unbedingt notwendig den Schneidsatz regelmäßig zu reinigen und zu ölen.
 - Haarschneidemaschinen sollten 1 x täglich geölt werden.
 - Tierschermaschinen sollten während des Gebrauchs alle 15 Minuten geölt werden.
- Klappen Sie den Schneidsatz ab (Abb. IV) und verschieben Sie das Schermesser seitlich (Abb. VI ①) und reinigen mit der Reinigungsbürste Schermesser und Scherkamm von Schnitthaaren (Abb. VI).

- ! Das Schermesser darf nicht ganz herausgeschoben werden!
- Der Schneidsatz darf nicht aufgeschraubt werden!

- Schieben Sie nach dem Reinigen das Schermesser wieder in die Ausgangsposition zurück (Abb. VI ②).
- Ölen Sie den Schneidsatz mit je einem Tropfen Öl auf die gekennzeichneten Flächen (Abb. VII).
- Das Schermesser sollte mittig zum Scherkamm ausgerichtet werden.
- Setzen Sie den Schneidsatz wie oben beschrieben wieder auf. Schalten Sie die Maschine kurz an (ca. 10 sec.), um für eine gleichmäßige Verteilung des Ölfilms zu sorgen.
- Verwenden Sie ausschließlich unser Spezial-Schneidsatzöl. Dieses können Sie bei Ihrem Händler oder über unser Service Center beziehen.
- Reinigen Sie das Gehäuse mit einem weichen, eventuell leicht feuchten Tuch.

Entsorgung EU-Länder



Das Gerät darf nicht mit dem Hausmüll entsorgt werden. Im Rahmen der EU-Richtlinie über die Entsorgung von Elektro- und Elektronikgeräten wird das Gerät bei den kommunalen Sammelstellen bzw. Wertstoffhöfen kostenlos entgegengenommen. Die ordnungsgemäße Entsorgung dient dem Umweltschutz und verhindert mögliche schädliche Auswirkungen auf Mensch und Umwelt.

Entsorgung Nicht-EU-Länder

- Das Gerät am Ende seiner Lebensdauer bitte umweltgerecht entsorgen.

Zubehör

- Schneidsätze (siehe Seite 54)
- Aufsteckkämme (siehe Seite 55/56)

Important safety information

For your own protection from injuries and electric shocks, the following information must be observed when using electrical equipment:

Read all the instructions before using the appliance!

- Only use hair clippers to cut human hair.
 - Only use animal clippers to cut animal hair and animal fur.
- Only connect the appliance to an AC mains power supply. Note the rated voltage.
- Never touch electrical equipment that has fallen into water. Disconnect from the mains immediately.
- Never use electrical equipment in the bath or shower.
- Always position or store electrical equipment where it cannot fall into water (e.g. washbasin). Do not allow electrical equipment to be exposed to water or other liquids!
- Only use the appliance in dry rooms.
- Always disconnect from the mains immediately after use.
- Disconnect from the mains before cleaning the appliance.
- This appliance is not suitable for use by people (including children) with physical, sensory or mental disabilities or who do not have the relevant experience or knowledge of using such appliance, unless under the supervision of or after having received instruction in the use of the appliance by an individual who is responsible for their safety. Children should be supervised to ensure they do not play with the appliance.
- Only use the appliance for the proper use as described in the operating instructions. Only use accessories recommended by the manufacturer.
- Never use the appliance if the mains cable is damaged. Furthermore, do not use the appliance if it is not working correctly, if it has been dropped, if it is damaged or if it has fallen into water. In these cases, send the appliance to our Service Center for inspection and repair. Only specialists properly trained in the handling of electrotechnical devices may repair electrical equipment.
- Do not hold the appliance by the mains cable to carry it and do not use the cable as a handle.
- Keep the mains cable away from hot surfaces.
- Make sure that the mains cable is not twisted or kinked when stored.
- Never insert or allow any objects to fall into the openings of the appliance.
- Never use the appliance where aerosol (spray) products are being used or where oxygen is released.
- To prevent injury, never use the appliance if the blade set is damaged.
- The appliance is safety insulated and radio screened. It meets the requirements of EU Directive 2004/108/EC regarding electromagnetic compatibility and EC Low Voltage Directive 2006/95/EC.

Initial Operation



Before starting the appliance, always check the lubricating condition of the blade set.
Oil the blade set, if and when necessary.



Only connect the appliance to the socket while it is switched off.
Should the cutting process be interrupted, always switch off the appliance.

- Connect the mains plug to the socket and switch on the appliance. The appliance has two speed settings.
- After using the appliance, switch it off and disconnect from the mains.

Attaching / removing the attachment combs

Attachment combs can be used to extend the cutting length range.
Accessories are available from your dealer.





Switch off the appliance before attaching / removing the attachment comb.

- Fit the attachment comb onto the bottom edge of the blade set (Fig. I ①) and push it over the cutting edge of the bottom blade until it locks (Fig. I ②).
- Push the attachment comb towards the cutting edge of the bottom blade (Fig. II) and remove it from the blade set.

Changing the blade set

Replace a blunt or damaged blade set with an original spare part only. Spare parts can be ordered through your dealer or Customer Services.

-  Before replacing the blade set, switch the appliance off.
-  Lubricate the new blade set before attaching.

Removing the blade set



- Press the release button (Fig. IV ①) towards the blade set and lift the blade set out (Fig. IV ②).
- Remove the blade set from the clip (Fig. IV ③).

Attaching the blade set



- Attach the new blade set onto the clip (Fig. V ①).
- The holder must be folded down (foldable with a flat screwdriver) (Fig. V ①).
- **Important note:** Switch the appliance on (Fig. V ②). Then lift the blade set up and press it on until you hear it snap into place (Fig. V ③).

Cleaning/maintenance

Regular cleaning and maintenance will guarantee long service life for the appliance.

-  Disconnect from the mains before cleaning the appliance. Do not clean the appliance when wet.
-  **Do not** use solvents or scouring agents!

- Clean the air filter regularly to ensure the supply of air:
 - Remove the filter cover (Fig. III ①) and clean the air filter with the cleaning brush.
 - Reinsert the filter cover until it locks into position (Fig. III ②).
- In order to maintain a good and long cutting performance and durability of the appliance, the blade set must be cleaned and oiled regularly.
 - Hair clippers should be oiled once a day.
 - Animal clippers should be oiled every 15 minutes during use.
- Fold down the blade set (Fig. IV) and push the top blade to the side (Fig. VI ①). Then remove cut hairs from the top and bottom blade by using the cleaning brush (Fig. VI).

-  The top blade must not be pushed out completely!
-  The blade set must not be screwed on.

- After cleaning, return the top blade to its initial position (Fig. VI ②).
- Oil the marked areas of the blade set with one drop of oil each (Fig. VII).
- The top blade should be aligned in the center of the bottom blade.
- Reattach the blade set as described above. Switch the appliance on briefly (approx. 10 seconds) to ensure the oil film is evenly distributed.
- Only use our special blade set oil! This is available from your dealer or our Service Center.
- Clean the housing with a soft cloth, which may be dampened slightly.

Disposal in EU countries



Do not dispose of the appliance with domestic refuse. As part of the EU Directive governing the disposal of electric and electronic appliances, the appliance is accepted free of charge by local waste collection points or recycling centers. Correct disposal will ensure environment protection and prevent a potential harmful impact on people and the environment.

Disposal in non-EU countries

- Please dispose of the appliance at the end of its service life in an environmentally friendly manner.

Accessories

- Blade sets (see page 54)
- Attachment combs (see page 55/56)

Consignes de sécurité importantes

Les consignes suivantes doivent impérativement être respectées lors de l'utilisation d'appareils électriques, afin de se protéger contre les blessures et chocs électriques.

Lisez toutes les notices avant d'utiliser l'appareil!

- Utilisez les tondeuses à cheveux et poils exclusivement pour la coupe de cheveux et poils humains. Utilisez les tondeuses pour animaux exclusivement pour couper les poils et les pelages d'animaux.
- Ne branchez l'appareil que sur courant alternatif. Tenez bien compte de la tension nominale mentionnée.
- Ne touchez en aucun cas un appareil électrique tombé dans l'eau. Débranchez immédiatement la prise.
- N'utilisez jamais un appareil électrique dans la baignoire ou sous la douche.
- Rangez ou stockez toujours les appareils électriques de sorte à ce qu'ils ne puissent pas tomber dans l'eau (par ex. lavabo). Ne mettez pas des appareils électriques en contact avec de l'eau ou tout autre liquide !
- Utilisez l'appareil uniquement dans des endroits secs.
- Débranchez la prise secteur immédiatement après utilisation de l'appareil.
- Débranchez la prise secteur avant de nettoyer l'appareil.
- Cet appareil n'est pas prévu pour une utilisation par des personnes (enfants compris) dont les capacités physiques, sensorielles ou mentales sont amoindries ou manquant d'expériences et de connaissances, sauf si elles sont surveillées ou ont reçu les instructions sur l'utilisation de l'appareil par une personne responsable de leur sécurité. Les enfants doivent être gardés sous surveillance pour éviter qu'ils ne jouent avec l'appareil.
- N'utilisez l'appareil que pour l'utilisation conforme décrite dans le mode d'emploi. Utilisez exclusivement les accessoires recommandés par le fabricant.
- N'utilisez jamais l'appareil si le câble est endommagé. N'utilisez pas non plus l'appareil s'il ne fonctionne pas correctement, s'il est tombé par terre, s'il est endommagé ou s'il est tombé dans l'eau. Dans ce cas, renvoyez l'appareil à notre SAV pour qu'il y soit inspecté et réparé. Les appareils électriques ne doivent être réparés que par des spécialistes ayant une formation en électrotechnique.
- Ne portez pas l'appareil à l'aide du câble, ne vous servez pas du câble comme poignée.
- Tenez le câble éloigné des surfaces chaudes.
- Ne rangez pas un appareil avec un câble vrillé ou pincé.
- N'introduisez jamais et ne laissez jamais tomber quelque objet que ce soit dans les ouvertures de l'appareil.
- N'utilisez jamais l'appareil dans un environnement dans lequel des aérosols sont utilisés ou dans lequel de l'oxygène est libéré.
- Afin d'éviter toute blessure, n'utilisez pas l'appareil si la tête de coupe est endommagée.
- L'appareil est équipé d'une double isolation et d'un antiparasitage. Il satisfait les exigences de la directive UE Compatibilité Électromagnétique 2004/108/CE et la directive Basse Tension 2006/95/CE.e.

Mise en service



Avant chaque mise en service, vérifiez la lubrification de la tête de coupe. Le cas échéant, huilez-la.



Branchez l'appareil à la prise uniquement s'il est éteint. Éteignez toujours l'appareil lorsque vous interrompez la coupe.

- Branchez la fiche dans la prise et allumez l'appareil. L'appareil a deux niveaux de vitesses.
- Après utilisation éteignez l'appareil et retirez la fiche de la prise.

Mettre en place/enlever les peignes adaptables

Vous pouvez augmenter la longueur de coupe à l'aide des peignes adaptables.

Vous pourrez vous procurer des accessoires auprès de votre revendeur.



Éteignez l'appareil avant de mettre en place / enlever un peigne adaptable.

- Placez le peigne adaptable sur le bord inférieur de la tête de coupe (Fig. I ①) et glissez-le sur l'arête coupante de coupe du peigne jusqu'à ce qu'il s'emboîte (Fig. I ②).
- Glissez le peigne adaptable en direction de l'arête de coupe du peigne (Fig. II) et retirez-le de la tête de coupe.

Changement de tête de coupe

Remplacez une tête de coupe émoussée ou endommagée exclusivement par une pièce détachée originale. Vous pourrez commander des pièces détachées auprès de votre revendeur ou de votre SAV.

- ! Éteignez l'appareil avant de remplacer la tête de coupe.
- Huilez la tête de coupe avant de la mettre en place.

Retirer la tête de coupe

- Appuyez sur le bouton de déverrouillage (Fig. IV ①) en direction de la tête de coupe et basculez la tête de coupe (Fig. IV ②).
- Retirez la tête de coupe du support (Fig. IV ③).

Mettre la tête de coupe en place

- Mettez la nouvelle tête de coupe sur le support (Fig. V ①).
- Le support doit être rabattu (celui-ci est rabattable à l'aide d'un tournevis plat) (Fig. V ①).
- **Attention:** allumez l'appareil (Fig. V ②), puis rabattez la tête de coupe et appuyez dessus jusqu'à ce qu'elle s'enclenche de façon audible (Fig. V ③).

Nettoyage / Entretien

Un nettoyage et un entretien réguliers garantissent une longue durée d'utilisation de l'appareil.

- ! Éteignez l'appareil et débranchez la fiche avant de nettoyer / entretenir l'appareil.
- Ne nettoyez pas l'appareil à l'eau. N'utilisez **pas** d'abrasifs ou de dissolvants !

- Nettoyez le filtre à air régulièrement pour que l'aération soit assurée :
 - Retirez le couvercle du filtre (Fig. III ①) et nettoyez le filtre à air avec la brosse de nettoyage.
 - Remettez le couvercle du filtre jusqu'à ce qu'il s'enclenche (Fig. III ②).
- Pour une capacité de coupe performante et durable et une bonne conservation de l'appareil, il est impératif de nettoyer et de lubrifier régulièrement la tête de coupe.
 - Les tondeuses à cheveux doivent être lubrifiées au moins 1x fois par jour.
 - Les tondeuses pour animaux doivent être huilées toutes les 15 minutes en cours d'utilisation.
- Basculez la tête de coupe (Fig. IV), glissez la lame sur le côté (Fig. VI ①) et retirez les cheveux coupés de la lame et du peigne avec la brosse de nettoyage.

- ! La lame ne doit pas être retirée en intégralité !
- La tête de coupe ne doit pas être dévissée !

- Après nettoyage, remettez la lame dans sa position de départ (Fig. VI ②).
- Huilez la tête de coupe avec une goutte d'huile par surface indiquée (Fig. VII).
- La lame doit se trouver au centre du peigne.
- Remettez la tête de coupe en place comme décrit plus haut. Mettez brièvement l'appareil en marche (environ 10 secondes), afin de garantir une répartition régulière du film huileux.
- Utilisez exclusivement notre huile spéciale pour tête de coupe. Vous pourrez vous en procurer auprès de votre revendeur ou de notre SAV.
- Nettoyez le boîtier avec un chiffon doux, éventuellement légèrement humide.

Mise au rebut pays de l'UE



L'appareil ne doit pas être mis au rebut avec les déchets ménagers. Dans le cadre de la directive UE relative à la mise au rebut d'appareils électriques et électroniques, l'appareil sera repris gratuitement dans les points de collecte ou déchetteries municipaux. La mise au rebut conforme protège l'environnement et empêche les impacts possibles sur l'homme et l'environnement.

Mise au rebut pays extérieurs à l'UE

- À la fin de sa durée de vie, l'appareil doit être mis au rebut de façon à respecter l'environnement.

Accessoires

- Têtes de coupe (cf. Page 54)
- Peignes adaptables (cf. Page 55/56)

Importanti avvertenze di sicurezza

Si raccomanda di seguire attentamente le seguenti avvertenze durante l'uso di dispositivi elettrici, onde garantire la propria sicurezza:

Prima di utilizzare dell'apparecchio, leggere attentamente tutte le istruzioni!

- Utilizzare i tagliacapelli solo per tagliare capelli umani.
Utilizzare le tosatrici per animali unicamente per tagliare il pelo di animali.
- Collegare l'apparecchio solo a corrente alternata. Osservare la tensione nominale indicata sulla targhetta.
- Non toccare in nessun caso un apparecchio elettrico caduto in acqua. Provvedere immediatamente a staccare la spina dalla rete di alimentazione.
- Non usare mai gli apparecchi elettrici nella vasca da bagno o sotto la doccia.
- Riporre e custodire gli apparecchi elettrici sempre in modo che non possano cadere in acqua (ad es. nel lavandino). Evitare che gli apparecchi elettrici entrino in contatto con l'acqua ed altri liquidi!
- Usare l'apparecchio solo in ambienti asciutti.
- Staccare sempre la spina elettrica subito dopo l'uso dell'apparecchio.
- Prima di pulire l'apparecchio, staccare la spina dalla presa.
- Questo apparecchio non è destinato all'impiego da parte di persone (ivi inclusi anche i bambini) con ridotte capacità fisiche, sensoriali o psichiche o, ancora, che non abbiano esperienza o competenza nell'uso del medesimo, a meno che non vengano sorvegliati o ricevano istruzioni sull'uso dell'apparecchio da una persona che è responsabile della loro sicurezza. Sorvegliare i bambini, onde accertare che non utilizzino l'apparecchio come un giocattolo.
- Impiegare l'apparecchio soltanto per lo scopo descritto nelle istruzioni, in conformità alla destinazione d'uso. Utilizzare esclusivamente gli accessori raccomandati dal produttore.
- Mai utilizzare l'apparecchio con un cavo di rete danneggiato. Mai utilizzare l'apparecchio se non funziona correttamente, se è caduto a terra, se è danneggiato o se è caduto nell'acqua. In tutti questi casi inviare l'apparecchio al nostro Service Center a scopo di controllo e riparazione. Gli apparecchi elettrici devono essere riparati esclusivamente da personale specializzato con formazione elettrotecnica.
- Non reggere l'apparecchio tenendolo per il cavo, e non usare il cavo come impugnatura.
- Tenere il cavo di rete lontano da superfici calde.
- Conservare l'apparecchio facendo attenzione che il cavo di rete non sia attorcigliato o piegato.
- Non infilare mai o far mai cadere oggetti di sorta nelle aperture dell'apparecchio.
- Non utilizzare mai l'apparecchio in ambienti in cui si fa uso di prodotti aerosol (spray) o nei quali si liberi ossigeno.
- Per evitare lesioni, non adoperare mai l'apparecchio se la testina è danneggiata.
- L'apparecchio è isolato e schermato. Soddisfa i requisiti della direttiva UE in materia di compatibilità elettromagnetica 2004/108/CE e la direttiva sulla bassa tensione 2006/95/CE.

Messa in funzione



Prima della messa in funzione, verificare lo stato di lubrificazione della testina di taglio.
All'occorrenza oliarla.



Collegare l'apparecchio alla presa solo quando è spento.
Quando si interrompe l'operazione di taglio, spegnere sempre l'apparecchio.

- Collegare la spina alla presa e accendere l'apparecchio. L'apparecchio dispone di due velocità di taglio.
- Spegnere l'apparecchio dopo l'uso e tirare la spina elettrica dalla presa.

Inserimento / rimozione dei rialzi

I rialzi consentono di estendere l'intervallo delle lunghezze di taglio.

È possibile richiedere gli accessori dal proprio fornitore.





Prima dell'inserimento / della rimozione del rialzo, spegnere l'apparecchio.

- Applicare il rialzo sul bordo inferiore della testina di taglio (fig. I ①) e spingere quest'ultima sopra la lama della testina finché il rialzo incastra (fig. I ②).
- Spingere il rialzo in direzione della lama della testina (fig. II) e togliere il rialzo dalla testina.

Ricambio della testina di taglio

Sostituire una testina spuntata o danneggiata solo con un ricambio originale. I ricambi possono essere ordinati tramite il proprio rivenditore o il servizio assistenza clienti.

-  Prima della sostituzione della testina, spegnere l'apparecchio.
-  Oliare la nuova testina prima di applicarla.

Togliere la testina

- Premere il pulsante di sblocco (fig. IV ①) in direzione della testina e ribaltare la testina (fig. IV ②).
- Togliere la testina dal supporto (fig. IV ③).

Applicare la testina



- Applicare la nuova testina sul supporto (fig. V ①).
- Il supporto deve essere ripiegato (ripiegabile con un cacciavite piatto)(fig. V ②).
- **Attenzione:** Accendere l'apparecchio (fig. V ②) e in seguito riapplicare la testina e spingerla verso il basso fino ad udire lo scatto (fig. V ③).

Pulizia/cura

Una pulizia e cura regolare assicurano una lunga durata di utilizzo dell'apparecchio.

-  Prima della pulizia/cura, spegnere l'apparecchio e staccare la spina. Non pulire l'apparecchio con acqua.
- Non** utilizzare solventi o detersivi abrasivi.

- Pulire regolarmente il filtro dell'acqua per assicurare l'immissione di aria.
 - Togliere il coperchio del filtro (fig. III ①) e pulire il filtro dell'aria con lo spazzolino.
 - Riapplicare il coperchio del filtro finché incastra (fig. III ②).
- Per una buona e durevole prestazione di taglio e il mantenimento del valore dell'apparecchio è assolutamente necessario pulire e oliare regolarmente la testina.
 - I tagliacapelli devono essere oliati una volta al giorno.
 - Durante l'utilizzo, le tosatrici per animali devono essere oliate ogni 15 minuti.
- Ribaltare la testina verso il basso (fig. IV) e spostare la lama lateralmente (fig. VI ①) e togliere i peli tagliati dalla lama e dalla testina con lo spazzolino (fig. VI).

-  La lama non deve essere estratta completamente!
-  La testina di taglio non deve essere avvitata!

- Dopo la pulizia, spingere la lama nuovamente nella posizione iniziale (fig. VI ②).
- Oliare regolarmente la testina con una goccia sulle superfici contrassegnate (fig. VII).
- La lama dovrebbe essere collocata centralmente rispetto alla testina.
- Riapplicare la testina come descritto in alto. Accendere brevemente la macchina (circa 10 sec.) per assicurare una distribuzione uniforme del velo d'olio.
- Utilizzare esclusivamente il nostro olio speciale per testine. Questo può essere ottenuto tramite il proprio rivenditore o il nostro Service Center.
- Pulire il corpo con un panno morbido eventualmente leggermente umido.

Smaltimento per i paesi dell'UE



L'apparecchio non può essere smaltito gettandolo nei rifiuti domestici. In conformità a quanto previsto dalla direttiva europea in materia di smaltimento dei dispositivi elettrici ed elettronici, l'apparecchio può essere gettato e smaltito gratuitamente presso i punti di raccolta previsti dal comune nonché negli appositi contenitori per i diversi materiali da riciclare. Uno smaltimento conforme alle prescrizioni di legge garantisce la tutela dell'ambiente ed impedisce possibili effetti dannosi sull'uomo e sull'ambiente medesimo.

Smaltimento per i paesi all'infuori dell'UE

- Alla fine del ciclo di vita dell'apparecchio, smaltire quest'ultimo in modo ecocompatibile.

Accessori

- Testine di taglio (vedi a pagina 54)
- Rialzi (vedi a pagina 55/56)

Indicaciones importantes para la seguridad

Deben observarse las indicaciones siguientes para evitar sufrir lesiones y descargas eléctricas cuando se utilicen aparatos eléctricos:

Lea todas las instrucciones antes de utilizar el aparato.

- Utilice la máquina de corte de pelo exclusivamente para cortar cabello en humanos.
Utilice la esquiladora exclusivamente para cortar el pelaje de animales.
- Utilice sólo corriente alterna para alimentar el aparato. Tenga en cuenta la tensión nominal indicada.
- No debe tocarse bajo ningún concepto un aparato eléctrico que se haya caído al agua. Desconecte inmediatamente el enchufe de red.
- No utilice nunca un aparato eléctrico en la bañera o la ducha.
- Coloque y guarde siempre los aparatos eléctricos de modo que no puedan caer al agua (p. ej., en el lavabo). No ponga los aparatos eléctricos en contacto con el agua u otros líquidos.
- Utilice el aparato sólo en lugares secos.
- Desenchufe siempre el aparato inmediatamente después de utilizarlo.
- Antes de limpiar el aparato desconecte el enchufe de red.
- Este aparato no está indicado para el uso por parte de personas (incluidos niños) con capacidades físicas, mentales o sensoriales disminuidas o que no posean los conocimientos o experiencia necesarios para tal uso, a menos que dichas personas sean supervisadas o hayan sido instruidas en el uso del aparato por parte de una persona que se hace responsable de su seguridad. Mantenga a los niños alejados y controlados de forma que no puedan jugar con el aparato.
- Utilice el aparato únicamente de acuerdo con la finalidad de uso descrita en las instrucciones de uso. Deben utilizarse los accesorios recomendados por el fabricante.
- No utilice nunca el aparato con un cable de red dañado. No utilice el aparato en caso de que no funcione debidamente, esté dañado o se haya caído al suelo o al agua. En tales casos, envíe el aparato a nuestro Departamento de Atención al Cliente para su inspección y reparación. Los aparatos eléctricos sólo pueden ser reparados por personal técnico con formación electrotécnica.
- No sujete el aparato por el cable de red ni utilice el cable como si fuera el mango.
- Mantenga el cable de red alejado de superficies calientes.
- No guarde el aparato con el cable de red retorcido o doblado.
- No introduzca ni deje caer objetos en las aberturas del aparato.
- No utilice nunca el aparato en entornos en los que se usen aerosoles (sprays) o en los que se haya liberado oxígeno.
- Para evitar lesiones, no utilice nunca el aparato si el cabezal de corte está dañado.
- El aparato está dotado de aislamiento de protección y sistema de eliminación de parásitos. Cumple con las disposiciones de la directiva de la UE 2004/108/CE sobre compatibilidad electromagnética y la directiva 2006/95/CE sobre baja tensión.

Puesta en servicio



Antes de poner en marcha el aparato, compruebe que el cabezal de corte está bien lubricado.
Si es necesario, añada más aceite.



Conecte el aparato a la toma de corriente sólo cuando esté apagado.
Apague el aparato siempre que interrumpa la operación de corte.

- Conecte el enchufe de red a la toma de corriente y encienda el aparato. El aparato tiene dos velocidades.
- Apague el aparato después de utilizarlo y extraiga el enchufe de red de la toma de corriente.

Montaje y desmontaje de los peines insertables

Los peines insertables permiten ampliar el margen de longitud de corte.
Puede solicitar los accesorios a su proveedor habitual.



Antes de montar o desmontar el peine insertable, apague el aparato.

- Coloque el peine insertable en el borde inferior del cabezal de corte (fig. I ①) y deslícelo sobre el canto de corte del peine de corte hasta que quede enclavado (fig. I ②).
- Deslice el peine insertable en dirección al canto de corte del peine de corte (fig. II) y sepárelo del cabezal de corte.

Cambio del cabezal de corte

Sustituya el cabezal de corte desafilado o dañado exclusivamente por un recambio original. Puede solicitar las piezas de recambio a su proveedor habitual o a nuestro servicio de asistencia técnica.

- ! Antes de cambiar el cabezal, apague el aparato.
- Lubrique el cabezal nuevo antes de colocarlo.

Desmontaje del cabezal de corte

- Pulse el botón de bloqueo (fig. IV ①) en dirección al cabezal de corte y abra el cabezal (fig. IV ②).
- Retire el cabezal de corte del soporte (fig. IV ③).

Montaje del cabezal de corte

- Coloque el nuevo cabezal de corte en el soporte (fig. V ①).
- El soporte debe encontrarse abatido (se puede abatir con un destornillador plano) (fig. V ①).
- **Atención:** Encienda el aparato (fig. V ②), despliegue el cabezal de corte y presiónelo hasta que se enclave de forma audible (fig. V ③).

Limpieza y mantenimiento

La limpieza y el mantenimiento del aparato garantizan una larga vida útil del mismo.

- ! Antes de limpiar o realizar el mantenimiento del aparato, apáguelo y desconecte el enchufe de red.
- No limpie el aparato con agua. **No** utilice disolventes ni productos de limpieza abrasivos.

- Limpie el filtro de aire con regularidad para garantizar el suministro de aire:
 - Retire la tapa del filtro (fig. III ①) y limpie el filtro de aire con el cepillo de limpieza.
 - Vuelva a colocar la tapa del filtro y encájela (fig. III ②).
- Para garantizar una óptima calidad de corte y que la máquina conserve su valor durante mucho tiempo, es imprescindible limpiar y lubricar el cabezal de corte con regularidad.
 - Las máquinas de corte de pelo se deben lubricar una vez al día.
 - Las esquiladoras se deben lubricar cada 15 minutos durante su utilización.
- Abra el cabezal de corte (fig. IV), deslice la cuchilla lateralmente (fig. VI ①) y elimine con el cepillo de limpieza los restos de pelo de la cuchilla y del peine de corte (fig. VI).

- ! No extraiga por completo la cuchilla.
- El cabezal de corte no se puede atornillar.

- Una vez finalizada la limpieza, coloque la cuchilla de nuevo en su posición (fig. VI ②).
- Lubrique el cabezal de corte aplicando una gota de aceite en los puntos marcados (fig. VII)
- Coloque la cuchilla centrada con respecto al peine de corte.
- Vuelva a colocar el cabezal de corte como se ha descrito anteriormente. Encienda la máquina durante unos 10 segundos para que la película de aceite se distribuya uniformemente.
- Utilice únicamente nuestro aceite especial para cabezales de corte, que puede solicitar a su proveedor habitual o a nuestro Departamento de Atención al Cliente.
- Limpie la carcasa con un paño suave y, en caso necesario, ligeramente humedecido.

Eliminación de residuos en los países de la UE



El aparato no debe desecharse con la basura doméstica. Conforme a la Directiva europea sobre reciclaje de residuos de aparatos eléctricos y electrónicos, los puntos de recogida y reciclaje municipales se harán cargo del aparato sin coste alguno. Con una eliminación de residuos adecuada se protege el medio ambiente y se evitan posibles efectos perjudiciales para el hombre y el entorno.

Eliminación de residuos en países de fuera de la UE

- Al término de su vida útil, el aparato debe ser desechado de forma respetuosa con el medio ambiente.

Accesorios

- Cabezales de corte (ver página 54)
- Peines insertables (ver página 55/56)

Notas de segurança importantes

Ao utilizar aparelhos eléctricos, deve-se seguir as seguintes indicações para evitar ferimentos e choques eléctricos:

Antes da utilização do aparelho ler todas as instruções!

- Utilizar máquinas para corte de cabelo exclusivamente para cortar cabelo humano.
- Utilizar máquinas de tosquia exclusivamente para cortar pelos de animais.
- Apenas ligar o aparelho à tensão alternada. Observar a tensão nominal.
- Nunca tocar um aparelho eléctrico que tenha caído dentro de água. Retirar de imediato a ficha de rede.
- Nunca utilizar aparelhos eléctricos na banheira ou no duche.
- Sempre colocar ou arrumar aparelhos eléctricos de modo de que não possam cair dentro da água (por ex. lavatório). Evitar o contacto de aparelhos eléctricos com a água ou outros líquidos!
- Apenas utilizar o aparelho em lugares secos.
- Logo a seguir à utilização, retirar sempre a ficha de rede.
- Antes de limpar o aparelho, retirar a ficha de rede.
- Este aparelho não deve ser utilizado por pessoas (incluindo crianças) com capacidades físicas, sensoriais ou psíquicas reduzidas ou que não tenham experiência e conhecimentos suficientes, excepto se forem supervisionadas por uma pessoa ou se esta pessoa as ensinar a utilizar o aparelho, sendo responsável pela sua segurança. As crianças devem ser supervisionadas de modo a garantir que não brincam com o aparelho.
- Utilizar o aparelho apenas para os fins descritos no manual de utilização. Utilizar exclusivamente acessórios recomendados pelo fabricante.
- Nunca utilizar o aparelho com um cabo eléctrico danificado. Igualmente não utilizar o aparelho quando não funciona devidamente, está danificado ou tenha caído dentro da água. Nestes casos enviar o aparelho para a inspecção e reparação para o nosso centro de serviço. Os aparelhos eléctricos só podem ser reparados por técnicos com formação electrotécnica.
- Para transportar o aparelho, nunca segurá-lo no cabo eléctrico e não utilizar o cabo eléctrico como pega.
- Manter o cabo eléctrico à distância de superfícies quentes.
- Não guardar o aparelho com o cabo eléctrico torcido ou dobrado.
- Nunca inserir ou deixar cair quaisquer objectos nas aberturas do aparelho.
- Nunca utilizar o aparelho em zonas em que tenham sido utilizados produtos aerossóis (sprays) ou que tenha sido libertado oxigénio.
- Para evitar lesões, nunca utilizar o aparelho enquanto o conjunto de lâminas estiver danificado.
- O aparelho está isolado e protegido contra interferências. O aparelho está conforme a directiva de compatibilidade electromagnética 2004/108/CEE e a directiva para equipamento eléctrico de baixa tensão 2006/95/CEE.

Utilização



Antes de cada colocação em funcionamento, verifique a lubrificação do conjunto de lâminas. Se necessário, lubrifique-o.



O aparelho só deve ser ligado à tomada estando desligado. Se parar de cortar, desligue sempre o aparelho.

- Ligue a ficha à tomada e ligue o aparelho. O aparelho tem dois níveis de velocidade.
- Após a utilização, desligue o aparelho e retire a ficha da tomada.

Colocar e retirar os pentes encaixáveis

Os pentes encaixáveis permitem aumentar a área do comprimento de corte. Pode obter acessórios no seu comerciante.





Antes de colocar ou retirar o pente encaixável, desligue o aparelho.

- Coloque o pente encaixável no canto inferior do conjunto de lâminas (Fig. I ①) e faça-o deslizar através da aresta da lâmina do pente da tesoura até o pente encaixável encaixar (Fig. I ②).
- Faça deslizar o pente encaixável na direcção da aresta da lâmina do pente da tesoura (Fig. II) e retire o pente encaixável do conjunto de lâminas.

Substituir o conjunto de lâminas

Se o conjunto de lâminas não estiver bem afiado ou se estiver danificado, substitua-o por uma peça sobressalente original. Pode obter peças sobressalentes no seu comerciante ou através do serviço de cliente.

-  Antes de substituir o conjunto de lâminas, desligue o aparelho.
-  Lubrifique o novo conjunto de lâminas antes de o colocar.

Retirar o conjunto de lâminas



- Pressione o botão de desengate (Fig. IV ①) na direcção do conjunto de lâminas e abra o conjunto de lâminas (Fig. IV ②).
- Retire o conjunto de lâminas do suporte (Fig. IV ③).

Substituir o conjunto de lâminas



- Coloque o novo conjunto de lâminas no suporte (Fig. V ①).
- O suporte tem de estar dobrado (pode-se dobrar com uma chave de fendas) (Fig. V ①).
- **Atenção:** Ligue o aparelho (Fig. V ②), depois abra o conjunto de lâminas e pressione-o até encaixar de modo audível (Fig. V ③).

Limpeza e manutenção

A limpeza e manutenção regulares asseguram uma vida útil prolongada do aparelho.

-  Antes da limpeza/manutenção, desligue o aparelho e retire a ficha. O aparelho não deve ser lavado com água
-  **Não** utilizar dissolventes ou produtos de limpeza agressivos!

- Limpe o filtro de ar regularmente de modo a garantir a alimentação de ar:
 - Retirar a tampa do filtro (Fig. III ①) e limpar o filtro de ar com a escova de limpeza.
 - Volte a colocar a tampa do filtro até encaixar (Fig. III ②).
- Para uma potência de corte boa, de longa duração e para manter o valor do aparelho é necessário limpar e lubrificar o conjunto de lâminas com frequência.
 - As máquinas para corte de cabelo deve ser lubrificadas diariamente.
 - As máquinas de tosquia devem ser lubrificadas de 15 em 15 minutos durante a utilização.
- Feche o conjunto de lâminas (Fig. IV) e desloque lateralmente a lâmina da tesoura (Fig. VI ①) e limpe a lâmina da tesoura e o pente da tesoura com a escova de limpeza, removendo os cabelos cortados (Fig. VI).

-  Não se deve retirar por completo a lâmina da tesoura!
-  O conjunto de lâminas não deve ser desparafusado!

- Após limpar, coloque a lâmina da tesoura novamente na posição original (Fig. VI ②).
- Lubrifique o conjunto de lâminas com uma gota de óleo na superfície indicada (Fig. VII).
- A lâmina da tesoura deve estar alinhada centralmente em relação ao pente da tesoura.
- Volte a colocar o conjunto de lâminas como acima descrito. Ligue a máquina por um curto período de tempo (aprox. 10 seg.) para obter uma distribuição uniforme do óleo.
- Utilizar exclusivamente o nosso óleo especial para conjuntos de lâminas. Pode encontrá-lo no seu comerciante ou através do serviço de cliente.
- Limpar o cãrter com um pano macio e eventualmente ligeiramente húmido

Eliminação países UE

O aparelho não deve ser considerado lixo doméstico. No âmbito da directiva da UE relativamente à eliminação de aparelhos eléctricos e electrónicos, o aparelho é aceite gratuitamente nos locais de recolha das comunidades ou em ecocentros. A eliminação correcta ajuda o meio ambiente e evita possíveis efeitos prejudiciais para o ser humano e para o meio ambiente.

Eliminação países fora da UE

- Eliminar o aparelho no fim da sua vida útil, de modo a que não prejudique o ambiente.

Acessórios

- Conjuntos de lâminas (ver página 54)
- Pentes encaixáveis (ver página 55/56)

Belangrijke veiligheidsaanwijzingen

Bij het gebruik van elektrische apparatuur dienen voor de eigen veiligheid de volgende maatregelen tegen letsel en stroomstoten in ieder geval te worden nageleefd:

Voor het gebruik van het apparaat moeten alle aanwijzingen worden doorgelezen!

- Gebruik de tondeuse uitsluitend voor het knippen van haar bij mensen.
Gebruik de dierenondeuse uitsluitend om dierenhaar te knippen en dieren te scheren.
- Sluit het apparaat alleen op wisselspanning aan. Let op de aangegeven netspanning.
- Een in het water gevallen elektrisch apparaat mag in geen geval worden aangeraakt. Trek meteen de stekker uit het stopcontact.
- Elektrische apparatuur mag nooit in bad of onder de douche worden gebruikt.
- Elektrische apparatuur moet steeds zo worden weggelegd resp. bewaard dat deze niet in het water (b.v. wasbak) kan vallen. Breng elektrische apparatuur niet in aanraking met water en andere vloeistoffen!
- Gebruik het apparaat alleen in droge ruimten.
- Trek altijd meteen na het gebruik de stekker uit het stopcontact.
- Voor het reinigen van het apparaat moet de stekker uit het stopcontact worden getrokken.
- Dit apparaat is niet bestemd voor gebruik door personen (inclusief kinderen) met beperkte lichamelijke, zintuiglijke of mentale vaardigheden of met onvoldoende ervaring of kennis, tenzij zij onder toezicht staan van of aan hen instructies met betrekking tot het gebruik van het apparaat zijn gegeven door een persoon die verantwoordelijk is voor hun veiligheid. Zie erop toe dat kinderen niet met het apparaat spelen.
- Het apparaat mag alleen worden gebruikt voor het doel waarvoor het bestemd is, dat wil zeggen voor het door de fabrikant beoogde gebruiksdoel, zoals aangegeven in de gebruiksaanwijzing. Gebruik uitsluitend de door de fabrikant aanbevolen accessoires.
- Gebruik het apparaat nooit met een beschadigd snoer. Gebruik het apparaat eveneens niet wanneer het niet correct functioneert, op de grond is gevallen, beschadigd is of wanneer het in het water is gevallen. In dergelijke gevallen moet het apparaat ter inspectie en reparatie naar ons service center worden opgestuurd. Elektrische apparaten mogen alleen door elektrotechnisch geschoolde professionals gerepareerd worden.
- Het apparaat mag, om het te dragen, niet aan het snoer worden vastgehouden en het snoer mag niet als handvat worden gebruikt.
- Houd het snoer verwijderd van hete oppervlakken.
- Het apparaat mag niet met een verdraaid of geknikt snoer worden bewaard.
- Steek nooit voorwerpen in de openingen van het apparaat en laat deze er evenmin invallen.
- Het apparaat mag nooit worden gebruikt in een omgeving waar producten uit spuitbussen worden gebruikt of waar zuurstof vrijkomt.
- Voorkom letsel: gebruik het apparaat nooit wanneer de snijkop beschadigd is.
- Dit apparaat is geïsoleerd en ontstoord. Het apparaat voldoet aan de EU-richtlijn voor elektromagnetische compatibiliteit 2004/108/EG en aan de laagspanningsrichtlijn 2006/95/EG.

Ingebruikname



Controleer voorafgaand aan het gebruik altijd of de snijkop afdoende gesmeerd is.
Olie hem zo nodig.



Sluit het apparaat alleen op het stopcontact aan als het uitgeschakeld is.
Schakel het apparaat altijd uit als u het knippen onderbreekt.

- Steek de stekker in het stopcontact en schakel het apparaat in. Het apparaat heeft twee snelheidsstanden.
- Schakel het apparaat na gebruik uit en trek de stekker uit het stopcontact.

Opzetkammen aanbrengen / verwijderen

U kunt het kniplengtebereik met opzetkammen uitbreiden.

Accessoires zijn via uw dealer verkrijgbaar.





Schakel het apparaat uit alvorens een opzetkam aan te brengen / te verwijderen.

- Plaats de opzetkam tegen de onderkant van de snijkop (afb. I ①) en schuif hem over de snijkant van de scheerkam tot de opzetkam vastklikt (afb. I ②).
- Schuif de opzetkam in de richting van de snijkant van de scheerkam (afb. II) en neem de opzetkam van de snijkop af.

De snijkop vervangen

Vervang een botte of beschadigde snijkop uitsluitend door een origineel reserveonderdeel. Reserveonderdelen zijn via uw dealer of de klantenservice te bestellen.

-  Schakel het apparaat uit alvorens de snijkop te vervangen.
-  Olie een nieuwe snijkop alvorens hem te monteren.

De snijkop verwijderen

- Druk de ontgrendelingsknop (afb. IV ①) in de richting van de snijkop en klap de snijkop uit de houder (afb. IV ②).
- Neem de snijkop van de houder af (afb. IV ③).

De snijkop aanbrengen



- Plaats de nieuwe snijkop op de houder (afb. V ①).
- De houder moet weggeklapt zijn (is weg te klappen met een platte schroevendraaier) (afb. V ①).
- **Let op:** Schakel het apparaat in (afb. V ②), klap vervolgens de snijkop omhoog en druk hem aan totdat hij hoorbaar vast klikt (afb. V ③).

Reiniging/onderhoud

Het apparaat gaat langer mee als u het regelmatig reinigt en onderhoudt.

-  Voor reiniging/onderhoud moet u het apparaat uitschakelen en de stekker uittrekken. Reinig het apparaat niet nat. Gebruik **geen** oplos- en schuurmiddelen!

- Reinig het luchtfilter regelmatig om een goede luchttoevoer te garanderen:
 - Verwijder het filterdeksel (afb. III ①) en reinig het luchtfilter met de reinigingsborstel.
 - Breng het filterdeksel weer aan zodat het vast klikt (afb. III ②).
- Voor goede en langdurige knipcapaciteit en het behoud van de waarde van het apparaat is het absoluut noodzakelijk dat u de snijkop regelmatig reinigt en oliet.
 - Tondeuses moeten 1 x per dag worden geolied.
 - Dierentondeuses moeten tijdens gebruik elke 15 minuten worden geolied.
- Klap de snijkop weg (afb. IV) en schuif het scheermes opzij (afb. VI ①) en verwijder met de reinigingsborstel de haarresten van het scheermes en de scheerkam (afb. VI).

-  Schuif het scheermes niet helemaal uit de houder!
-  Schroef de snijkop niet open!

- Schuif het scheermes na het reinigen weer terug in de uitgangspositie (afb. VI ②).
- Olie de snijkop door een druppel olie op elk van de aangegeven oppervlakken te doen (afb. VII).
- Lijn het scheermes uit ten opzichte van het midden van de scheerkam.
- Breng de snijkop weer aan zoals hierboven is beschreven. Zet het apparaat kort aan (ca. 10 sec.) zodat de olielaag zich gelijkmatig verdeelt.
- Gebruik uitsluitend onze speciale olie voor snijkoppen. Deze is verkrijgbaar bij uw dealer of via ons Service Center.
- Reinig de behuizing uitsluitend met een zachte, eventueel licht vochtige doek.

Afdanken EU-landen



Dank het apparaat niet via het huisvuil af. In het kader van de EU-richtlijn over het afdanken van elektrische en elektronische apparatuur kan het apparaat kosteloos bij de desbetreffende gemeentelijke inzamelpunten worden ingeleverd. Afdanken volgens de voorschriften spaart het milieu en voorkomt mogelijke schadelijke gevolgen voor mens en milieu.

Afdanken in andere dan EU-landen

- Het apparaat moet aan het einde van zijn levensduur langs milieuvriendelijke weg worden opgeruimd.

Accessoires

- Snijkoppen (zie pagina 54)
- Opzetkammen (zie pagina 55/56)

Viktige sikkerhetsinstruksjoner

Under bruk av elektriske maskiner er det avgjørende å overholde instruksjonene nedenfor for å beskytte seg selv og unngå personskader og elektrisk støt:

Les gjennom alle instruksjonene før maskinen tas i bruk!

- Du må bare bruke hårklippemaskinen til å klippe håret på mennesker.
- Du må bare bruke klippemaskinen for dyr til å klippe hår og pels på dyr.
- Maskinen må kun koples til vekselstrøm. Vær oppmerksom på angitt nominell spenning.
- Du må ikke under noen omstendighet berøre en elektrisk maskin som har falt ned i vann. Trekk øyeblikkelig ut nettpluggen.
- Elektriske maskiner skal aldri brukes i badekaret eller under dusjen.
- Legg alltid fra deg hhv. oppbevar alltid elektriske maskiner slik at de ikke kan falle ned i vann (f.eks. en utslagsvask). Ikke bring elektriske maskiner i kontakt med vann og andre væsker!
- Maskinen skal kun brukes i tørre rom.
- Trekk alltid nettpluggen ut straks etter at maskinen har vært i bruk.
- Trekk ut nettpluggen før maskinen rengjøres.
- Denne maskinen er ikke beregnet på å brukes av personer (herunder også barn) med reduserte fysiske, sensoriske eller mentale evner, eller med manglende erfaring og kunnskaper, med mindre bruken skjer under tilsyn, eller dersom personene er blitt instruert i bruken av maskinen av en person som er ansvarlig for sikkerheten. Barn bør holdes under tilsyn, for å sikre at de ikke leker med maskinen.
- Maskinen skal kun brukes til det forskriftsmessige formål som er beskrevet i bruksanvisningen. Bruk kun det tilbehør som produsenten har anbefalt.
- Maskinen må aldri brukes når nettkabelen er skadet. Maskinen må heller ikke brukes hvis den ikke fungerer forskriftsmessig, hvis den har falt ned, er skadet, eller hvis den har falt ned i vann. I slike tilfeller må maskinen sendes inn til vårt servicesenter for inspeksjon og reparasjon. Elektriske maskiner skal bare repareres av fagfolk med elektroteknisk utdanning.
- Ikke hold fast i nettkabelen for å bære maskinen, og ikke bruk kabelen som håndtak.
- Hold nettkabelen på avstand fra varme overflater.
- Ikke oppbevar maskinen med vridd nettkabel eller nettkabel med knekk.
- Stikk aldri noen form for gjenstander inn i åpningene i maskinen eller la gjenstander falle inn i dem.
- Du må aldri bruke maskinen i omgivelser hvor det blir brukt aerosol-produkter (sprayprodukter), eller hvor det frisettes oksygen.
- Med tanke på å unngå sår må maskinen aldri brukes når knivsettet er skadet.
- Maskinen er verneisoleret og radiostøydempet. Den oppfyller kravene i EU-direktivet om elektromagnetisk kompatibilitet 2004/08/EF og lavspenningsdirektivet 2006/95/EF.

Oppstart



Kontroller før smøretilstanden til knivsettet hver gang du skal ta maskinen i bruk. Smør den med olje ved behov.



Maskinen må bare koples til stikkkontakten når den er slått av. Slå alltid av maskinen når klippingen avbrytes.

- Kople nettpluggen til stikkkontakten og slå maskinen på. Maskinen har to hastighetstrinn.
- Slå maskinen av etter bruk og trekk nettpluggen ut av stikkkontakten.

Sette på / ta av påstikkbare kammer

Du kan utvide klippelengdeområdet med påstikkbare kammer.

Du kan bestille tilbehør fra forhandleren.



Slå maskinen av før du setter på / tar av den påstikkbare kammen.

- Sett den påstikkbare kammen inntil nederste kant på knivsettet (fig. I ①) og skyv den over skjærekanten på klippekanten, helt til den påstikkbare kammen går i lås (fig. I ②).
- Skyv den påstikkbare kammen i retning skjærekanten på klippekammen (fig. II) og ta den påstikkbare kammen av knivsettet.

Utskiftning av knivsettet

Et sløvt eller skadet knivsett må bare skiftes ut mot en original-reservedel. Du kan bestille reservedeler fra forhandleren eller kundeservice.

- ! Slå maskinen av før du skifter ut knivsettet.
- Smør det nye knivsettet med olje før du setter det på.

Ta av knivsettet

- Trykk utløserknappen (fig. IV ①) i retning knivsettet og vipp ut knivsettet (fig. IV ②).
- Ta knivsettet av fra holderen (fig. IV ③).

Sett på knivsettet

- Sett det nye knivsettet på holderen (fig. V ①).
- Holderen må være felt ned (kan felles ned med en flat skrutrekker) (fig. V ①).
- **OBS:** Slå maskinen på (fig. V ②), vipp deretter knivsettet opp og press det inn til du hører at det går i lås (fig. V ③).

Rengjøring/stell

Regelmessig rengjøring og stell sikrer at maskinen får en lang brukstid.

- ! Slå av maskinen og trekk ut nettpluggen før du utfører rengjøring / stell. Maskinen skal ikke rengjøres når den er våt. **Ikke** bruk løsnings- og skurende vaskemidler!

- Rengjør luftfilteret med jevne mellomrom, slik at tilstrekkelig lufttilførsel til enhver tid er gitt:
 - Ta av filterdekslet (fig. III ①) og rengjør luftfilteret med rengjøringsbørsten.
 - Sett filterdekslet på igjen til det går i lås (fig. III ②).
- Det er tvingende nødvendig å rengjøre og smøre knivsettet regelmessig med olje for å opprettholde en god og langvarig klipppeytelse, og for at maskinen skal beholde sin verdi.
 - Hårklippemaskinene bør smøres med olje 1 gang daglig.
 - Klippemaskiner for dyr bør smøres med olje en gang hvert kvarter under bruk.
- Vipp ned knivsettet (fig. IV) og forskyv klippeknaven til siden (fig. VI ①). Rengjør klippeknaven og klippekammen for avklippede hår med rengjøringsbørsten (fig. VI).

- ! Klippekniven må ikke skyves helt ut!
■ Knivsettet må ikke skrues av!

- Etter rengjøringen må du skyve klippeknaven tilbake i utgangsstilling (fig. VI ②).
- Smør knivsettet med en dråpe olje på hver av de merkede overflatene (fig. VII).
- Klippekniven bør rettes inn sentrert i forhold til klippekammen.
- Sett knivsettet på igjen i samsvar med beskrivelsen ovenfor. Slå maskinen på et kort øyeblikk (ca. 10 sek) for å sørge for en jevn fordeling av oljefilmen.
- Bruk kun vår spesialolje for knivsett. Denne kan du få kjøpt hos din forhandler eller fra vårt servicesenter.
- Rengjør huset med en myk, eventuelt litt fuktig klut.

Avhending EU-land



Maskinen må ikke kastes i husholdningsavfallet. I rammen av EU-direktivet om avhending av elektro- og elektronisk utstyr, vil man ved kommunale deponier og innsamlingssteder for resirkulerbare materialer ta gratis imot maskinen. Forskriftsmessig avhending bidrar til å avlaste miljøet og forhindrer mulige skadevirkninger på mennesker og miljø.

Avhending i land utenfor EU

- Kvitt deg med maskinen på miljøvennlig måte ved endt levetid.

Tilbehør

- Knivsett (se side 54)
- Påstikkbare kammer (se side 55/56)

Viktig säkerhetsinformation

Följ för din egen säkerhet, för att undvika skador och elchocker, alltid instruktionerna nedan när du använder elektriska apparater:

Läs igenom alla instruktioner innan du använder apparaten!

- Härklippningsmaskinen får endast användas för klippning av mänskligt hår. Klippmaskinen för djur får endast användas för klippning av djurpälisar.
- Apparaten får endast anslutas till växelström. Iaktta angiven spänning.
- Ta aldrig i en elektrisk apparat som har fallit i vatten. Dra omedelbart ur kontakten ur eluttaget.
- Elektriska apparater får inte användas i badkaret eller i duschen.
- Elektriska apparater ska förvaras så att de inte kan falla i vatten (t.ex. i tvättstället). Se till att elektriska apparater inte kommer i kontakt med vatten eller andra vätskor!
- Apparaten får endast användas i torra utrymmen.
- Dra ur kontakten ur eluttaget så snart du är klar med apparaten.
- Dra ur kontakten innan du rengör apparaten.
- Denna apparat är inte avsedd att användas av personer (även barn) med nedsatt fysisk, sensorisk eller intellektuell förmåga eller personer som inte är förtrogna med apparatens funktionssätt. Dessa personer får endast använda apparaten om de fått en detaljerad anvisning om apparatens funktion eller om de arbetar under uppsyn av en erfaren person som är ansvarig för deras säkerhet. Se till att inga barn kan komma åt apparaten för att leka med den.
- Apparaten får endast användas för de ändamål som beskrivs i bruksanvisningen. Använd endast tillbehör som rekommenderas av tillverkaren.
- Apparaten får inte användas om sladden är skadad. Använd inte heller apparaten om den inte fungerar korrekt, om den har fallit i golvet, är skadad eller om den har fallit i vatten. Skicka i så fall apparaten till vårt servicecenter för inspektion och reparation. Elektriska apparater får endast repareras av yrkesmän med elektroteknisk utbildning.
- Håll inte fast apparaten i sladden när du bär den och använd inte sladden som handtag.
- Håll sladden borta från heta ytor.
- Förvara inte apparaten med vriden eller böjd sladd.
- Stick aldrig in några föremål i apparatens öppningar och se till att inget kan falla in där.
- Använd inte apparaten i utrymmen där aerosol(spray)produkter används eller där syre frigörs.
- Använd inte apparaten om klippsatsen är skadad, eftersom det då finns risk för skador.
- Apparaten är skyddsisolerad och radioavstörd. Uppfyller kraven i EU-direktivet Elektromagnetisk kompatibilitet (EMC) 2004/108/EG och i Lågspänningsdirektivet 2006/95/EG.

Användning



Kontrollera alltid före användningen att klippsatsen är tillräckligt smord.

Olja in den vid behov.



När du sätter i kontakten i vägguttaget ska apparaten vara avstängd.

Stäng alltid av apparaten när du avbryter klippningen.

- Sätt i kontakten i vägguttaget och sätt på apparaten. Apparaten har två hastighetssteg.
- Stäng av apparaten efter användningen och dra ur nätkontakten ur vägguttaget.

Sätt på / ta av kammen

Med olika kammar kan olika klipplängder ställas in.

Tillbehör kan erhållas hos din återförsäljare.



Stäng av apparaten innan du sätter på / tar av kammen.

- Positionera kammen vid klippsatsens nedre kant (figur I ①) och skjut den över klippkammens skärkant tills kammen snäpper till (figur I ②).
- Skjut kammen i riktning mot klippkammens skärkant (figur II) och ta av kammen från klippsatsen.

Byte av klippsatsen

Byt ut klippsatsen om den blivit slö eller skadats. Använd endast originalreservdelar. Reservdelar kan beställas från din återförsäljare eller via vår kundtjänst.

- ! Stäng av apparaten innan du byter ut klippsatsen.
- Olja in den nya klippsatsen innan du sätter på den.

Ta av klippsatsen

- Skjut frikopplingsknappen (figur IV ①) i riktning mot klippsatsen och fäll ut klippsatsen (figur IV ②).
- Ta av klippsatsen från fästet (figur IV ③).

Sätt på klippsatsen

- Sätt den nya klippsatsen på fästet (figur V ①).
- Hållaren måste fällas ner (kan fällas ner med en platt skruvmejsel) (figur V ①).
- **Varning:** Sätt på apparaten (figur V ②), fäll upp klippsatsen och tryck till tills den hörbart snäpper till (figur V ③).

Rengöring och skötsel

Regelbunden rengöring och skötsel ökar apparatens livslängd.

- ! Stäng av apparaten före rengöring/skötsel och dra ur nätkontakten. Apparaten får inte bli blöt när den rengörs.
- Använd **inga** repande lösnings- eller rengöringsmedel!

- Rengör luftfiltret regelbundet för att garantera lufttillförseln.
 - Ta av filterlocket (figur III ①) och rengör luftfiltret med rengöringsborsten.
 - Sätt på filterlocket igen tills det snäpper till (figur III ②).
- För att apparaten ska uppnå en god och långvarig klippförmåga och värdebeständighet är det absolut nödvändigt att rengöra och smörja klippsatsen regelbundet.
 - Hårklipningsmaskiner bör smörjas en gång om dagen.
 - Klippmaskiner för djur bör smörjas var 15:e minut under användningen.
- Fäll ner klippsatsen (figur IV), skjut kniven åt sidan (figur VI ①), rengör kniven och kammen med rengöringsborsten och avlägsna hårrester (figur VI).

- ! Kniven får inte skjutas ut helt!
- Klippsatsen får inte skruvas upp!

- Skjut tillbaka kniven till utgångsläge igen efter rengöringen (figur VI ②).
- Olja in klippsatsen med en droppe olja på de markerade ytorna (figur VII).
- Positionera kniven centrerad till kammen.
- Sätt på klippsatsen igen enligt beskrivningen ovan. Sätt sedan på apparaten en kort stund (ca 10 sek.) så att oljehinnan fördelar sig jämnt.
- Använd uteslutande vår speciella klippsatsolja. Oljan kan erhållas hos din återförsäljare eller via vårt servicecenter.
- Rengör huset med en mjuk, eventuellt lätt fuktad trasa.

Avfallshantering i EU-länder



Apparaten får inte avfallshanteras tillsammans med hushållsavfall. Inom ramen för EU-direktivet om avfallshantering av elektriska och elektroniska apparater, tas apparaten utan kostnad emot av de kommunala insamlingsställena resp. uppsamlingsställen för återvinningsbart material. En korrekt avfallshantering är viktig för miljön och förhindrar eventuella skadliga effekter på människa och miljö.

Avfallshantering i länder utanför EU

- Avfallshanterta apparaten på ett miljövänligt sätt när den inte längre kan användas.

Tillbehör

- Klippsatser (se sid. 54)
- Kammar (se sid. 55/56)

Vigtige sikkerhedsanvisninger

For at undgå kvæstelser og strømstød skal følgende anvisninger altid overholdes ved brug af elektriske apparater:

Læs alle anvisninger igennem, før du bruger hårklipperen!

- Brug kun hårklipperen til klipping af menneskehår.
- Brug kun dyreklipperen til klipping af dyrehår og dyrepels.
- Maskinen må kun sluttes til vekselspænding. Vær opmærksom på den angivne mærkespænding.
- Rør aldrig ved maskinen, hvis den falder ned i vand. Træk straks stikket ud af kontakten.
- Brug aldrig elapparater i badekarret eller under bruseren.
- Læg eller opbevar altid elapparater, så de ikke kan falde ned i vand (f.eks. vaskekumme). Bring aldrig elapparater i kontakt med vand og andre væsker!
- Brug kun maskinen i tørre rum.
- Træk straks stikket ud af stikkontakten, når du er færdig med at bruge maskinen.
- Træk maskinens strømstik ud før rengøring.
- Denne maskine er ikke beregnet til brug for personer (inklusive børn) med reducerede fysiske, sensoriske eller psykiske evner, eller som har mangel på erfaringer og viden, medmindre de er under opsyn eller får anvisninger i brug af maskinen af en person, som er ansvarlig for sikkerheden. Hold øje med børn, så det sikres, at de ikke leger med maskinen.
- Brug kun maskinen til det formål, den er beregnet til, og som er angivet i denne brugsanvisning. Brug kun tilbehør, som er anbefalet af producenten.
- Maskinen må aldrig anvendes, hvis ledningen er defekt. Maskinen må heller ikke bruges, hvis den har dårlig funktion, hvis den har været faldet ned, hvis den er beskadiget, eller hvis den har været faldet i vandet. Hvis det er tilfældet, skal apparatet indsendes til eftersyn og reparation hos vores Service-center. Elapparater må kun repareres af en reparatør med uddannelse inden for elektroteknik.
- Hold ikke maskinen i ledningen, når du bærer den, og brug ikke ledningen som håndtag.
- Hold ledningen på afstand af varme overflader.
- Opbevar ikke maskinen med drejet eller knækket ledning.
- Stik aldrig genstande ind i maskinens åbninger, og lad ikke genstande falde ned i dem.
- Brug aldrig maskinen i omgivelser, hvor der anvendes aerosol- (spray-) produkter eller frigives ilt.
- Brug aldrig maskinen, hvis skæresættet er beskadiget, så ulykker kan forebygges.
- Maskinen er beskyttelsesisoleret og radiostøjdæmpet. Den er i overensstemmelse med EU-direktivet for elektromagnetisk kompatibilitet 2004/108/EF og lavspændingsdirektivet 2006/95/EF.

Ibrugtagning



Kontrollér, at skæresættet er smurt, før ibrugtagning.
Smør det eventuelt med olie.



Maskinen skal være slukket, når den sluttes til stikkontakten.
Sluk altid for maskinen, når du ikke klipper.

- Sæt stikket i stikkontakten, og tænd for maskinen. Maskinen har to hastighedstrin.
- Sluk for maskinen, og tag stikket ud af stikkontakten.

Påsætning / aftagning af kamme

Med kammen kan du klippe længere hår.

Du kan købe tilbehøret hos forhandleren.



Sluk for maskinen, før du sætter kammen på eller tager den af.

- Sæt kammen på skæresættets nederste kant (fig. I ①), og skub den over skærekammens skærekant, indtil kammen går i hak (fig. I ②).
- Skub kammen i retning af skærekammens skærekant (fig. II), og tag kammen af skæresættet.

Udskiftning af skæresættet

Hvis skæresættet er sløvt eller defekt, skal det udskiftes med en original reservedel. Reservedele kan bestilles hos forhandleren eller hos kundeservice.

- ! Sluk for maskinen, før skæresættet udskiftes.
- Smør det nye skæresæt med olie, før det sættes på.

Aftagning af skæresættet

- Tryk oplåsningsknappen (fig. IV ①) i retning af skæresættet, og klap skæresættet ud (fig. IV ②).
- Tag skæresættet af holderen (fig. IV ③).

Påsætning af skæresættet

- Sæt det nye skæresæt på holderen (fig. V ①).
- Holderen skal være klappet ned (kan klappes ned med en flad skruetrækker) (fig. V ①).
- **Obs:** Tænd for maskinen (fig. V ②), klap derefter skæresættet op, og tryk på det, til det kan høres, at det går i hak (fig. V ③).

Rengøring/vedligeholdelse

Regelmæssig rengøring og vedligeholdelse giver maskinen lang levetid.

- ! Sluk for maskinen, og træk stikket ud for rengøring/ vedligeholdelse. Maskinen må ikke gøres våd under rengøring. Brug **ikke** opløsnings- og skuremidler!

- Rengør luftfilteret regelmæssigt, så lufttilførslen sikres:
 - Tag filterdækslet (fig. III ①) af, og rengør luftfilteret med rengøringsbørsten.
 - Sæt filterdækslet på igen, indtil det går i hak (fig. III ②).
- For at sikre, at maskinen bevarer skæreeffekten i lang tid og dermed sin værdi, er det vigtigt, at skæresættet rengøres og smøres regelmæssigt.
 - Hårklippere skal smøres 1 x dagligt med olie.
 - Dyreklippere skal smøres hvert 15. minut under brug.
- Klap skæresættet ned (fig. IV), skub skærekniven til siden (fig. IV ①), og rengør skærekniven og skærekammen for hår med rengøringsbørsten (fig. IV).

- ! Skærekniven må ikke skubbes ud!
- Skæresættet må ikke skrues på!

- Skub skæresættet tilbage igen til udgangspositionen efter rengøringen (fig. VI ②).
- Smør skæresættet med en dråbe olie på hver af de markerede steder (fig. VII).
- Skærekniven skal anbringes midt for skærekammen.
- Sæt skæresættet på igen som beskrevet ovenfor. Tænd kort for maskinen (ca. 10 sek.), så oliefilmen fordeles ensartet.
- Brug udelukkende vores specialolie til skæresættet. Den kan købes hos forhandleren eller hos vores servicecenter.
- Rengør kabinettet med en blød, eventuelt let fugtet klud

Bortskaffelse EU-lande



Maskinen må ikke smides ud sammen med husholdningsaffaldet. Som led i EU-direktivet om bortskaffelse af elapparater og elektroniske apparater kan maskinen afleveres gratis på de kommunale genbrugspladser.



Bortskaffelse efter reglerne gavner miljøet og forhindrer eventuelle skadelige følger for mennesker og miljø.

Bortskaffelse i lande uden for EU

- Maskinen skal bortskaffes miljørigtigt, når den er udtjent.

Tilbehør

- Skæresæt (se side 54)
- Kamme (se side 55/56)

Tärkeitä turvallisuusohjeita

Sähkölaitteita käytettäessä on oman turvallisuuden takia noudatettava ehdottomasti seuraavia ohjeita vammojen ja sähköiskujen välttämiseksi:

Lue kaikki ohjeet ennen laitteen käyttämistä!

- Käytä hiustenleikkukonetta ainoastaan ihmisten hiusten leikkaamiseen.
- Käytä eläinkarvojen leikkukonetta ainoastaan eläinten karvojen ja turkin leikkuuseen.
- Liitä laite vain vaihtojännitteeseen. Huomioi annettu nimellisjännite.
- Älä missään tapauksessa kosketa veteen pudonneeseen sähkölaitteeseen. Vedä virtapistoke heti irti.
- Älä milloinkaan käytä sähkölaitteita kylpyammeessa tai suihkussa.
- Säilytä tai sijoita sähkölaitteet aina niin, etteivät ne voi pudota veteen (esim. pesuallas). Älä päästä sähkölaitteita kosketukseen veden tai muiden nesteiden kanssa!
- Käytä laitetta vain kuivissa tiloissa.
- Vedä virtapistoke irti heti käytön jälkeen.
- Vedä virtapistoke irti ennen laitteen puhdistusta.
- Tämä laite ei ole tarkoitettu sellaisten henkilöiden käytettäväksi (mukaan luettuna lapset), joilla on vähentyneet ruumiilliset, aistimukselliset tai henkiset kyvyt tai kokemuksen puutetta; heitä on silloin valvottava tai saatava opastusta laitteen käytön suhteen henkilöltä, joka on vastuullinen heidän turvallisuudesta. Lapsia tulee valvoa, jotta varmistetaan, etteivät he leiki laitteen kanssa.
- Käytä laitetta vain käyttöohjeessa kuvattuun, määräystenmukaiseen tarkoitukseen. Käytä ainoastaan valmistajan suosittelemia lisätarvikkeita.
- Älä koskaan käytä laitetta vioittuneen Verkkokaapeli kanssa. Älä myöskään käytä laitetta, jos se ei toimi mää-
rätymukaisesti, jos se on viallinen tai, jos se on pudonnut veteen. Lähetä se tällaisissa tapauksissa meidän
huoltokeskukseemme tarkastettavaksi ja huollettavaksi. Sähkölaitteita saa korjata vain sähkötekniisesti koulutetut
ammattilaiset.
- Älä kanna laitetta verkkokaapelista äläkä käytä verkkokaapelia vetimenä.
- Suojaa verkkokaapelia kuumilta pinoilta.
- Älä säilytä laitetta niin, että verkkokaapeli on kiertyneenä tai taivutettuna.
- Älä milloinkaan pudota tai pistä mitään esineitä laitteen aukkoihin.
- Älä milloinkaan käytä laitetta sellaisissa ympäristöissä, joissa käytetään aerosolituotteita (spraytuotteita) tai joissa vapautetaan happea.
- Välttyäksesi loukkaantumisilta älä koskaan käytä laitetta sen leikkuupään ollessa vioittunut.
- Laite on suojaeristetty ja siitä on poistettu radiohäiriöt. Laite täyttää sähkömagneettisen yhteensopivuuden
2004/108/EY ja pienjännitedirektiiviä 2006/95/EY koskevan EU-direktiivin vaatimukset.

Käyttöönotto



Tarkasta aina ennen käyttöönottamista leikkuupään voitelutilanne.
Öljyä se tarvittaessa.



Laita laite pistorasiaan vain sen ollessa pois päältä.
Ota laite pois päältä aina leikkuun keskeytyessä.

- Laita virtapistoke pistorasiaan ja kytke laite päälle. Laitteessa on kaksi nopeutta.
- Kytke käytön jälkeen laite pois päältä ja vedä virtapistoke pois pistorasiasta.

Kiinnityskampan kiinnittäminen / poistaminen

Kiinnityskammoilla voidaan laajentaa leikkuupituuden aluetta.

Lisätarvikkeita saa laitteen myyjältä.





Kytke laite pois päältä ennen kiinnityskamman kiinnittämistä/ poistamista.

- Laita kiinnityskampa leikkuupään alareunaan (kuva I ①) ja työnnä sitä leikkuukamman leikkuureunan yli, kunnes kiinnityskampa lukittuu (kuva I ②).
- Työnnä kiinnityskampa leikkuukamman leikkuureunan suunnassa (kuva II) ja ota kiinnityskampa leikkuupäästä pois.

Leikkuusarjan vaihtaminen

Vaihda tylsä tai vioittunut leikkuupää ainoastaan alkuperäiseen varaosaan. Varaosia voi tilata ostoliikkeestä tai asiakaspalvelusta.

-  Kytke laite pois päältä ennen leikkuupään vaihtamista.
-  Öljyä uusi leikkuupää ennen asennusta.

Leikkuupään irrottaminen



- Paina lukituksenpoistoa (kuva IV ①) leikkuupään suunnassa ja käännä leikkuupää pois (kuva IV ②).
- Ota leikkuupää pitimestä pois (kuva IV ③).

Leikkuupään paikalleen asettaminen



- Laita uusi leikkuupää pitimeen (kuva V ①).
- Pitimen tulee olla alaskäännettynä (alaskäännettävissä litteällä ruuvimeisselillä) (kuva V ②).
- **Huomio:** Kytke laite päälle (kuva V ②), käännä sen jälkeen leikkuupäätä ylös ja paina sitä, kunnes se lukittuu kuuluvasti (kuva V ③).

Puhdistus/hoitto

Säännöllisellä puhdistuksella ja hoidolla laite kestää kauemmin.

-  Kytke laite pois päältä ja vedä virtapistoke pois ennen puhdistusta ja hoitoa. Älä puhdistu laitetta märkänä.
-  Älä käytä mitään liuotus- ja pesuaineita!

- Puhdistu ilmansuodatin säännöllisesti ilmansyötön turvaamiseksi:
 - Poista suodattimen kansi (kuva III ①) ja puhdistu ilmansuodatin puhdistusharjalla.
 - Laita suodattimen kansi jälleen paikalleen, kunnes se lukittuu (kuva III ②).
- Laitteen hyvän ja pitkään kestäväen leikkuutehon saavuttamiseksi ja arvon säilyttämiseksi leikkuupää tulee ehdottomasti puhdistaa ja öljytä säännöllisesti.
 - Hiustenleikkuukoneet tulee öljytä kerran päivässä.
 - Eläinkarvojen leikkuukoneet tulee öljytä 15 minuutin välein.
- Käännä leikkuupää pois (kuva IV) ja työnnä leikkuuterä sivuun (kuva VI ①) ja puhdistu leikkuuterä ja leikkuukampa leikkuuhiuksista puhdistusharjalla (kuva VI).

-  Leikkuuterää ei saa työntää kokonaan ulos!
-  Leikkuupäätä ei saa ruuvata auki!

- Työnnä leikkuuterä puhdistuksen jälkeen jälleen takaisin lähtöasentoon (kuva VI ②).
- Laita leikkuupäähän yksi öljytippa merkittyihin pintoihin (kuva VII).
- Leikkuuterä tulee suunnata leikkuukamman keskelle.
- Laita leikkuupää yllä kuvatulla tavalla uudelleen. Laita kone päälle hetkeksi (n. 10 sek.), jotta saavutetaan tasainen öljykalvon jakautuminen.
- Käytä vain erikoisleikkuupääöljyä. Sitä saa ostoliikkeestä tai huoltokeskuksestamme.
- Puhdistu kotelo vain pehmeällä, mahdollisesti kevyesti kostutetulla liinalla.

Hävittäminen EU-maissa



Laitetta ei saa hävittää kotitalousjätteen mukana. Sähkö- ja elektroniikkalaitteiden hävittämistä koskevan EU-direktiiviin liittyen laite vastaanotetaan maksutta kunnallisissa keräyspaikoissa tai hyötyjätealueilla.



Määräystenmukainen hävittäminen palvelee ympäristönsuojelua ja estää mahdollisia vahingollisia vaikutuksia ihmisille ja ympäristölle.

Hävittäminen muissa kuin EU-maissa

- Hävitä laite ympäristöystävällisesti sen käyttöiän loputtua.

Lisätarvikkeet

- Leikkuupäät (katso sivu 54)
- Kiinnityskammat (katso sivu 55/56)

Önemli Güvenlik Uyarıları

Elektrikli cihazların kullanılması sırasında, yaralanmalara ve elektrik çarpmalarına karşı kişisel koruma için aşağıdaki uyarılara mutlaka dikkat edilmelidir:

Cihazı kullanmadan önce verilen tüm bilgileri okuyun!

- Saç kesme makinesini sadece insan saçını kesmek için kullanın.
Hayvan kırkma makinesini sadece hayvan kılları ve postunu kesmek için kullanın.
- Cihazı sadece alternatif gerilime bağlayın. Nominal gerilimin uygun olmasına dikkat edin.
- Suya düşen bir elektrikli cihaza kesinlikle dokunmayın. Derhal elektrik fişini çekin.
- Elektrikli cihazları kesinlikle küvette veya duş altında kullanmayın.
- Elektrikli cihazları daima suya düşmeyecek (örn. lavabo) şekilde yerleştirin ya da muhafaza edin. Elektrikli cihazları su veya başka sıvılarla temas ettirmeyin!
- Cihazı sadece kuru mekânlarda kullanın.
- Cihazı kullandıktan sonra daima ve derhal fişini prizden çekin.
- Cihazı temizlemeden önce elektrik fişini çekin.
- Bu cihaz, güvenliklerinden sorumlu bir kişi tarafından cihazın kullanılması ile görevlendirilmiş ya da bu kişiden bir talimat almış olsalar dahi, bedensel, duyuşsal ya da ruhsal yetenekleri azalmış ya da deneyimi ve bilgisi az olan kişilerin (çocuklar dahil) kullanımı için üretilmemiştir. Cihazla oynamalarını garanti etmek için çocuklar gözetim altında tutulmalıdır.
- Cihazı sadece kullanım rehberinde tanımlanan kullanım amacı doğrultusunda kullanın. Sadece üretici tarafından tavsiye edilen aksesuarları kullanın.
- Elektrik kablosu hasarlı cihazları kesinlikle kullanmayın. Kusursuz çalışmadığı, yere düştüğü, hasarlı olduğu veya suya düştüğü hallerde de cihazı kullanmayın. Böyleli durumlarda cihazı kontrol veya onarım için müşteri servis merkezimize gönderin. Elektrikli cihazlar sadece elektrik tekniği eğitimi almış uzmanlar tarafından onarılmalıdır.
- Cihazı taşımak için elektrik kablosundan tutmayın ve kabloyu kulp olarak kullanmayın.
- Elektrik kablosunu sıcak yüzeylerden uzak tutun.
- Cihazı elektrik kablosu burulmuş veya bükülmüş durumdayken muhafaza etmeyin.
- Cihaz üzerindeki deliklere kesinlikle herhangi bir cisim sokmayın veya düşürmeyin.
- Aerosol (sprey) ürünleri kullanılan veya ayrışım neticesinde oksijen oluşan ortamlarda cihazı kesinlikle kullanmayın.
- Yaralanmaları önlemek için, kesme takımı hasarlı olan cihazları kesinlikle kullanmayın.
- Cihaz, koruyucu izolasyon ve parazit giderici tertibata sahiptir. Cihaz, 2004/108/EG sayılı elektromanyetik uyumluluk AB yönetmeliği ve 2006/95/EG sayılı alçak gerilim yönetmeliğinin istemlerini karşılar.

Çalıştırma



Her ilk kullanımdan önce kesme takımının yağ durumunu kontrol edin.
Gerekirse yağlayın.



Cihazı sadece kapalıyken prize bağlayın.
Kesme işlemine ara verirken cihazı her zaman kapatın.

- Elektrik fişini prize bağlayın ve cihazı çalıştırın. Cihaz iki hız kademesine sahiptir.
- Kullandıktan sonra cihazı kapatın ve elektrik fişini prizden çekin.

Değiştirilebilir Tarakların Takılması / Çıkarılması

Değiştirilebilir taraklarla kesme uzunluğu aralığını genişletebilirsiniz.
Aksesuarları yetkili satıcınızdan temin edebilirsiniz.



Değiştirilebilir tarağı takmadan/ çıkartmadan önce cihazı kapatın.

- Değiştirilebilir tarağı kesme takımının alt kenarına oturtun (Şekil I ①) ve değiştirilebilir tarak kilitlenene kadar kesme takımının kesme kenarı üzerinden itin (Şekil I ②)
- Değiştirilebilir tarağı kesici tarağın kesme kenarı yönünde itin (Şekil II) ve değiştirilebilir tarağı kesme takımından çıkartın.

Kesme Takımının Değiştirilmesi

Kör ya da hasarlı bir kesme takımını sadece orijinal bir yedek parçayla değiştirin. Yedek parçaları yetkili satıcınıza ya da müşteri hizmetlerinden sipariş edebilirsiniz.

- ! Kesme takımını değiştirmeden önce cihazı kapatın.
- Yeni kesme takımını oturtmadan önce yağlayın.

Kesme Takımının Çıkartılması

- Kilit çözme düğmesine (Şekil IV ①) kesme takımını yönünde basın ve kesme takımını çıkartın (Şekil IV ②)
- Kesme takımını tutucudan çıkartın (Şekil IV ③).

Kesme Takımının Oturtulması

- Yeni kesme takımını tutucuya (Şekil V ①) oturtun.
- Tutucu katlanmış olmalıdır (düz bir tornavidayla katlanabilir) (Şekil V ①).
- **Dikkat:** Cihazı açın (Şekil V ②), daha sonra kesme takımını yukarı katlayın ve duyulur şekilde kilitlene kadar bastırın (Şekil V ③).

Temizleme / Bakım

Düzenli temizlik ve bakım cihazın uzun bir kullanım ömrüne sahip olmasını sağlar.

- ! Temizleme/ bakımdan önce cihazı kapatın ve elektrik fişini çekin. Cihazı sulu temizlemeyin.
- Çözücü ve aşındırıcı maddeler **kullanmayın!**

- Hava beslemesinin sağlanması için hava filtresini düzenli olarak temizleyin.
 - Filtre kapağını çıkartın (Şekil III ①) ve hava filtresini temizleme fırçasıyla temizleyin.
 - Kilitlene kadar filtre kapağını tekrar yerine oturtun (Şekil III ②).
- İyi ve uzun süreli bir kesme performansı ve cihazın değerinin korunması için, kesme takımı mutlaka düzenli olarak temizlenmeli ve yağlanmalıdır.
 - Saç kesme makineleri günde 1 kez yağlanmalıdır.
 - Hayvan kırkma makineleri kullanım sırasında her 15 dakikada bir yağlanmalıdır.
- Kesme takımını aşağı katlayın (Şekil IV) ve kesme bıçağını yana kaydırın (Şekil VI ①) ve kesici bıçak ve kesici tarakta kesilen kılları temizleme fırçasıyla temizleyin (Şekil VI).

- ! Kesici bıçak tamamen dışarı itilemez!
- Kesme takımını vidalanmamalıdır!

- Temizledikten sonra kesici bıçağı tekrar çıkış pozisyonuna geri itin (Şekil VI ②).
- İşaretlenmiş yerlerde kesme takımını birer damla yağla yağlayın (Şekil VII).
- Kesici bıçak, kesici tarağın ortasına hizalanmalıdır.
- Kesme takımını yukarıda tarif edildiği gibi tekrar yerine oturtun. Yağ filminin eşit oranlı bir şekilde dağılmasını sağlamak için makineyi kısa süreli (yaklaşık 10 saniye) çalıştırın.
- Sadece özel kesme takımını yağımızı kullanın! Bu yağları yetkili satıcınıza ya da müşteri servis merkezimizden temin edebilirsiniz.
- Gövdeyi yumuşak, gerekirse hafif nemli bir bezle temizleyin.

AB Ülkelerinde Tasfiye



Cihaz, ev çöpünde tasfiye edilmemelidir. Cihaz, Elektrikli ve Elektronik Cihazların Tasfiyesine İlişkin Avrupa Birliği Yönetmeliği çerçevesinde yerel toplama yerleri veya değerli madde toplama merkezleri tarafından ücretsiz olarak alınır. Cihazın usulüne uygun tasfiye edilmesi çevrenin korunmasına katkıda bulunur ve gerek insan gerekse çevre için olası tehlikeli etkileri önler.

AB Dışı Ülkelerde Tasfiye

- Artık kullanılmaz durumda olan cihazı lütfen çevreye uygun şekilde tasfiye edin.

Aksesuarlar

- Kesme takımları (Bkz. Sayfa 54)
- Değiştirilebilir taraklar (Bkz. Sayfa 55/56)

Wskazówki dotyczące bezpieczeństwa

Podczas używania urządzeń elektrycznych, dla własnej ochrony przed doznaniem obrażeń ciała i porażenia prądem należy koniecznie przestrzegać następujących wskazówek:

Przed użyciem urządzenia należy zapoznać się ze wszystkimi instrukcjami!

- Maszynki do strzyżenia włosów używać wyłącznie do strzyżenia włosów ludzkich.
- Maszynki do strzyżenia zwierząt używać wyłącznie do strzyżenia włosów i sierści zwierzęcej.
- Urządzenie podłączać tylko do prądu zmiennego. Zwrócić uwagę na podane napięcie znamionowe.
- W żadnym wypadku nie dotykać urządzenia elektrycznego, które wpadło do wody. Natychmiast wyciągnąć z gniazda wtyczkę sieciową.
- Urządzenia elektryczne nie mogą być nigdy używane w wannie lub pod natryskiem.
- Urządzenia elektryczne należy zawsze odkładać lub przechowywać w taki sposób, aby nie mogły wpaść one do wody (np. umywalki). Należy unikać kontaktu urządzeń elektrycznych z wodą i innymi cieczami!
- Urządzenia używać wyłącznie w suchych pomieszczeniach.
- Zawsze po użyciu urządzenia, natychmiast należy wyciągnąć z gniazda wtyczkę sieciową.
- Przed czyszczeniem urządzenia wyciągnąć wtyczkę sieciową.
- Urządzenie to nie powinno być użytkowane przez osoby (włączając w to dzieci) z ograniczoną sprawnością fizyczną, umysłową lub sensoryczną oraz przez osoby nieposiadające odpowiedniej wiedzy i doświadczenia, chyba, że użytkowanie sprzętu odbywa się pod nadzorem i z instruktorem opiekunów odpowiedzialnych za bezpieczeństwo wspomnianych osób. Dzieci należy nadzorować, aby mieć pewność, że nie wykorzystują urządzenia do zabawy.
- Urządzenia używać tylko zgodnie z przeznaczeniem opisanym w instrukcji obsługi. Należy używać wyłącznie akcesoriów zalecanych przez producenta.
- Nigdy nie używać urządzenia z uszkodzonym kablem sieciowym. Urządzenia nie używać również w sytuacji, gdy działa ono nieprawidłowo, upadło, jest uszkodzone lub wpadło ono do wody. W takich wypadkach należy przesłać urządzenie do kontroli i naprawy do naszego Centrum Serwisowego. Naprawy urządzeń elektrycznych mogą dokonać jedynie wykwalifikowani specjaliści w dziedzinie elektrotechniki.
- Przy przenoszeniu nie chwycić urządzenia za kabel sieciowy i nie używać kabla jako uchwytu.
- Kabel trzymać z dala od gorących powierzchni.
- Nie przechowywać urządzenia z przekreślonym lub zagiętym kablem sieciowym.
- Nie wkładać jakichkolwiek przedmiotów w otwory urządzenia i nie dopuścić do dostania się ich do urządzenia.
- Nie używać nigdy urządzenia w otoczeniu, gdzie używane są produkty aerozolowe (spraye) lub gdzie uwalniany jest tlen.
- W celu ochrony przed doznaniem obrażeń nie używać urządzenia, gdy uszkodzony jest nóż.
- Urządzenie posiada izolację ochronną i nie powoduje zakłóceń. Urządzenie spełnia wymagania Dyrektywy UE o kompatybilności elektrycznej 2004/108/EWG oraz Dyrektywy o niskim napięciu 2006/95/EWG.

Uruchomienie



Przed każdym uruchomieniem należy sprawdzić stan nasmarowania noża. W razie potrzeby należy go naoliwić.



Urządzenie podłączać do gniazda sieciowego tylko w stanie wyłączonym. W razie przerwania cięcia urządzenie zawsze należy wyłączyć.

- Podłączyć wtyczkę do gniazda sieciowego i włączyć urządzenie. Urządzenie ma dwa stopnie prędkości.
- Po użyciu wyłączyć urządzenie i wyjąć wtyczkę z gniazda sieciowego.

Zakładanie / zdejmowanie nasadek

Za pomocą nasadek można rozszerzyć zakres długości cięcia. Akcesoria są dostępne w handlu.





Przed nałożeniem / zdjęciem nasadki urządzenie wyłączyć.

- Nasadkę nałożyć na dolną krawędź noża (rys. I ①) i nasunąć ją na krawędź tnącą grzebienia do strzyżenia, aż do zaskoczenia nasadki (rys. I ②).
- Nasunąć nasadkę w kierunku krawędzi tnącej grzebienia do strzyżenia (rys. II) i zdjąć nasadkę z noża.

Wymiana noża

Tępy lub uszkodzony nóż wymienić wyłącznie na część oryginalną. Części zamienne można uzyskać w handlu lub w serwisie.

-  Przed wymianą noża urządzenie należy wyłączyć.
-  Nowy nóż przed nałożeniem naoliwić.

Zdejmowanie noża

- Wcisnąć przycisk odblokowujący (rys. IV ①) w kierunku noża i rozłożyć go (rys. IV ②).
- Zdjąć nóż z uchwytu (rys. IV ③).

Nakładanie noża



- Nałożyć nowy nóż na uchwyt (rys. V ①).
- Uchwyt musi być odchylony (odchyłać przy użyciu płaskiego wkrętaka) (rys. V ①).
- **Uwaga!** Uwaga! Włączyć urządzenie (rys. V ②), a następnie rozłożyć nóż i wcisnąć go tak, aby słyszalnie zaskoczył (rys. V ③).

Czyszczenie/konserwacja

Regularne czyszczenie i konserwacja zapewniają długi czas użytkowania urządzenia.

-  Przed czyszczeniem/konserwacją urządzenie wyłączyć i wyjąć wtyczkę z gniazda sieciowego.
-  Urządzenia nie czyścić na mokro. **Nie stosować** rozpuszczalników ani środków do szorowania !

- Regularnie należy czyścić filtr powietrza, aby zapewniony był dopływ powietrza:
 - Zdjąć pokrywę filtra (rys. III ①) i wyczyścić filtr szczotką.
 - Nałożyć pokrywę filtra tak, aby zaskoczyła (rys. III ②).
- W celu zapewnienia dobrych i trwałych własności tnących i utrzymania dobrego stanu urządzenia, konieczne jest regularne czyszczenie i oliwienie noża.
 - Maszynki do strzyżenia włosów powinny być oliwione 1 x dziennie.
 - Maszynki do strzyżenia zwierząt powinny być podczas użycia oliwione co 15 minut.
- Rozłożyć nóż (rys. IV) i przesunąć nożyk tnący na bok (rys. VI ①) a następnie wyczyścić nożyk tnący z włosów za pomocą szczoteczki (rys. VI).

-  Nożyk tnący nie może być całkowicie wysuwany!
-  Noża nie wolno odkręcać!

- Po czyszczeniu nożyka tnącego nasunąć go ponownie na pozycję wyjściową (rys. VI ②).
- Nóż należy oliwić nakładając jedną kroplę oliwy na oznaczone powierzchnie (rys. VII).
- Nożyk tnący powinien być po środku grzebienia tnącego.
- Nóż założyć z powrotem w opisany powyżej sposób. Maszynkę włączyć na krótko (ok. 10 sek.), aby równomiernie rozprowadzić oliwę.
- Używać wyłącznie specjalnej oliwy do noży tnących. Oliwę tę można nabyć w handlu lub w Centrum Serwisowym.
- Obudowę czyścić miękką, ewentualnie lekko zwilżoną ściereczką.

Utylizacja w krajach UE



Urządzenia nie wolno usuwać razem z odpadami z gospodarstw domowych. W ramach dyrektywy UE o utylizacji urządzeń elektrycznych i elektronicznych urządzenie jest bezpłatnie odbierane w komunalnych punktach zbiórki lub przez specjalistyczne zakłady. Prawidłowa utylizacja służy ochronie środowiska i zapobiega potencjalnemu szkodliwemu oddziaływaniu na człowieka i środowisko.

Utylizacja w krajach spoza UE

- Po zakończeniu okresu eksploatacji urządzenie należy usunąć w ekologiczny sposób.

Akcesoria

- Noże (patrz strona 54)
- Nasadki (patrz strona 55/56)

Důležité bezpečnostní pokyny

Při používání elektrických přístrojů pro vlastní ochranu bezpodmínečně dbejte na následující upozornění:

Před použitím přístroje si přečtěte všechny pokyny!

- Používejte zastříhovače vlasů výlučně ke stříhání lidských vlasů.
- Strojek na stříhání zvířat používejte výlučně ke stříhání zvířecích chlupů a srsti.
- Přístroj připojujte pouze ke střídavému napětí. Dbejte na uvedené jmenovité napětí.
- V žádném případě se nedotýkejte elektrických přístrojů, které spadly do vody. Okamžitě odpojte zástrčku ze sítě.
- Elektrické přístroje nikdy nepoužívejte ve vaně nebo pod sprchou.
- Elektrické přístroje vždy odkládejte nebo uchovávejte tak, aby nemohly spadnout do vody (například do umyvadla). Elektrické přístroje nesmí přijít do kontaktu s vodou a jinými tekutinami!
- Přístroj používejte pouze v suchých místnostech.
- Po použití přístroje vždy ihned odpojte síťovou zástrčku.
- Před čištěním přístroje vytáhněte zástrčku ze zásuvky.
- Tento přístroj není určen osobám se sníženými tělesnými, sensorickými nebo duševními schopnostmi a nedostatečnými znalostmi (včetně dětí). Takové osoby smějí přístroj používat pouze pod dohledem nebo po obdržení instrukce o použití přístroje od osoby, která je odpovědná za jejich bezpečnost. Děti musejí být pod dohledem tak, aby si s přístrojem nehrály.
- Přístroj používejte pouze v souladu s účelem popsáním v návodu k použití. Používejte pouze výrobce doporučené příslušenství.
- Přístroj nikdy nepoužívejte s poškozeným síťovým kabelem. Přístroj rovněž nepoužívejte, pokud řádně nefunguje, při poškození nebo pokud spadl do vody nebo na zem. V těchto případech přístroj zašlete na prohlídku a opravu do našeho servisního střediska. Elektrické přístroje mohou být opravovány jen kvalifikovanými elektrotechniky.
- Přístroj nedržte při přenášení za síťový kabel, a kabel nepoužívejte jako držadlo.
- Síťový kabel chraňte před horkými povrchy.
- Přístroj neskladujte se zkrouteným nebo zalomeným síťovým kabelem.
- Nestrkejte do otvorů v přístroji žádné předměty, ani je do nich nenechejte zapadnout.
- Nikdy nepoužívejte přístroj v prostředí, ve kterém používáte aerosoly (spreje), nebo ve kterém se uvolňuje kyslík.
- K ochraně před poraněním přístroj nikdy nepoužívejte, je-li stříhací blok poškozený.
- Přístroj je izolován a odrušen. Přístroj splňuje požadavky směrnice EU o elektromagnetické kompatibilitě 2004/108/ES a směrnici nízkého napětí 2006/95/ES.

Uvedení do provozu

 Před každým použitím zkontrolujte namazání stříhacího bloku. Popřípadě jej natřete olejem.

 Přístroj připojujte pouze ke střídavému napětí. Při přerušení stříhání přístroj vždy vypněte.

- Síťovou zástrčku zapojte do zásuvky a přístroj zapněte. Přístroj má dva rychlostní stupně.
- Po použití přístroj vypněte a síťovou zástrčku vytáhněte ze zásuvky.

Nasazování/snímání nástrčných hřebců

Nástrčnými hřebci můžete rozšířit oblast délky stříhu.

Příslušenství můžete nakoupit u Vašeho obchodníka.

 Před nasazením / sejmutím nástrčného hřebenu přístroj vypněte.

- Nástrčný hřeben nasadíte na spodní okraj stříhacího bloku (obr. I ①) a posuňte ho na řeznou hranu stříhacího hřebenu, až zaskočí (obr. I ②).
- Nástrčný hřeben posuňte ve směru k řezné hraně stříhacího hřebenu (obr. II) a ze stříhacího bloku sejměte nástrčný hřeben.

Výměna stříhacího bloku

Tupý nebo poškozený stříhací blok vyměňte výhradně jen za originální náhradní díl. Náhradní díly můžete objednat u Vašeho obchodníka nebo zákaznického servisu.

- ! Před výměnou stříhacího bloku přístroj vypněte.
- Nový stříhací blok před nasazením naolejujte.

Snímání stříhacího bloku

- Stiskněte odblokovací tlačítko (obr. IV ①) ve směru ke stříhacímu bloku a stříhací blok vyklopte (obr. IV ②).
- Sejměte stříhací blok z držáku (obr. IV ③).

Nasazení stříhacího bloku

- Na držák nasadíte nový stříhací blok (obr. V ①).
- Držák musí být sklopený (lze jej sklopit plochým šroubovákem) (obr. V ①).
- **Pozor:** Přístroj zapnete (obr. V ②), poté sklopte stříhací blok a zatlačte ho tak, aby slyšitelně zaskočil (obr. V ③).

Čištění/údržba

Pravidelné čištění a údržba zajistí dlouhou dobu životnosti přístroje.

- ! Před čištěním/údržbou přístroj vypněte a vytáhněte síťovou zástrčku. Přístroj nikdy nečistěte na mokro.
- **Nepoužívejte** rozpouštědla a odírající prostředky!

- Pravidelně čistěte vzduchový filtr, aby byl zajištěn přívod vzduchu:
 - Sejměte víko filtru (obr. III ①) a vzduchový filtr vyčistěte čistícím kartáčkem.
 - Víko filtru zase nasadíte tak, aby zaskočilo (obr. III ②).
- Pro dobrý a dlouhodobý stříhací výkon a uchování hodnoty přístroje je bezpodmínečně nutné stříhací blok pravidelně čistit a olejovat.
 - Zastříhovače vlasů by měly být olejovány 1 x denně.
 - Strojky na stříhání zvířat během používání olejujte každých 15 minut.
- Stříhací blok odklopte (obr. IV) a stříhací nůž posuňte na stranu (obr. VI ①) a čistícím kartáčkem vyčistěte stříhací nůž a stříhací hřeben od vlasů (obr. VI).

- ! Stříhací nůž by neměl být úplně vysunutý!
- Stříhací blok nesmí být našroubován!

- Po vyčištění posuňte stříhací nůž zase zpět do výchozí polohy (obr. VI ②).
- Na vyznačené plochy na stříhacím bloku kápněte vždy jednu kapku oleje (obr. VII).
- Stříhací nůž byste měli centricky vyrovnat ke stříhacímu hřebenu.
- Znovu nasadíte stříhací blok, viz popis nahoře. Přístroj krátce zapnete (asi na 10 s), aby se vytvořil stejnoměrný olejový film.
- Používejte výhradně je náš speciální olej na stříhací bloky. Ten koupíte u Vašeho obchodníka nebo přes naše servisní středisko.
- Kryt otírejte jen měkkým, případně lehce navlhčeným hadříkem.

Likvidace v zemích EU



Přístroj se nesmí likvidovat spolu s domovním odpadem. V souladu se směrnicí EU o likvidaci elektrických a elektronických přístrojů odevzdejte přístroj zdarma v komunálních sběrných místech nebo v ekologických dvorech. Řádná likvidace slouží k ochraně životního prostředí a brání možným škodlivým účinkům na člověka a životní prostředí.

Likvidace v zemích mimo EU

- Přístroj na konci životnosti ekologicky zlikvidujte.

Příslušenství

- Stříhací bloky (viz stranu 54)
- Nástrčné hřebeny (viz stranu 55/56)

Важные рекомендации по безопасности

При использовании электрических приборов в целях предотвращения травм и электрических ударов необходимо соблюдать следующие рекомендации.

Перед использованием приборов прочитать все указания!

- Используйте машинку для стрижки волос только для стрижки волос людям.
- Используйте машинку для стрижки животных только для стрижки волосяного покрова и шерсти животных.
- Подключать прибор только к сети переменного тока. Соблюдайте указанное номинальное напряжение.
- Ни в коем случае не прикасаться к электрическому прибору, упавшему в воду. Немедленно вынуть вилку.
- Никогда не используйте электроприборы в ванной или в душе.
- Всегда укладывайте и храните электроприборы так, чтобы они не могли упасть в воду (например, в раковину). Не допускайте попадания на электроприборы воды или иных жидкостей!
- Используйте прибор только в сухих помещениях.
- После использования прибора всегда сразу вынимайте сетевую вилку из розетки.
- Перед чисткой прибора вынуть вилку.
- Данный прибор не рассчитан на использование лицами (включая детей) с недостаточными физическими, сенсорными или умственными способностями или недостаточным опытом или знаниями. Использование этой группой лиц допустимо лишь под наблюдением или под руководством лица, отвечающего за безопасность. Не оставляйте детей без присмотра; нельзя допускать, чтобы они играли с прибором.
- Применяйте прибор только в целях, указанных в инструкции по применению. Использовать только комплектующие, рекомендованные изготовителем.
- Никогда не используйте прибор с поврежденным сетевым проводом. Не используйте прибор, если он не работает надлежащим образом, или если он упал, был поврежден, или же побывал в воде. В этих случаях отшлите прибор для проверки и ремонта в сервисный центр.
- Не переносить прибор за сетевой кабель и не использовать сетевой кабель в качестве держателя.
- Беречь сетевой кабель от горячих поверхностей.
- Не хранить прибор с перекрученным или заломленным сетевым кабелем.
- Не вставлять и не допускать попадания каких-либо предметов в отверстия прибора.
- Никогда не использовать прибор, если в его близости используются аэрозольные распылители (спреи), или происходит выделение кислорода.
- Во избежание травм никогда не пользуйтесь прибором с поврежденным блоком ножей.
- Прибор имеет надежную электроизоляцию и не создает радиопомех. Прибор соответствует требованиям директивы ЕС по электромагнитной совместимости 2004/108/ЕС и директивы о низком напряжении 2006/95/ЕС.

Ввод в эксплуатацию



Каждый раз перед тем как начать пользоваться прибором, проверяйте, достаточно ли хорошо смазан блок ножей. Если это не так, смазать блок ножей.



Подключайте прибор к розетке только в выключенном состоянии. Всегда выключать прибор во время перерывов в процессе стрижки.

- Вставьте сетевую вилку в розетку и включите прибор. Прибор работает в двух скоростных режимах.
- После использования выключить прибор и вытащить сетевой кабель из розетки.

Процесс установки и отсоединения насадных гребенок

С помощью насадных гребенок можно расширить диапазон длины стрижки прибора.

Принадлежности можно приобрести в специализированных магазинах.





Перед установкой или отсоединением насадных гребенок выключить прибор.

- Поместить насадную гребенку на нижний край блока ножей (рис. I ①) и надвинуть ее на режущий край стригального гребня, пока она не зафиксируется (рис. I ②).
- Сдвинуть насадную гребенку в направлении режущего края стригального гребня (рис. II) и снять ее с блока ножей.

Замена блока ножей

Заменять затупившийся или поврежденный блок ножей только на оригинальные запасные части. Запчасти можно приобрести в специализированных магазинах или сервисном центре.

-  Перед сменой блока ножей выключить прибор.
-  Новый блок ножей перед установкой смазать маслом.

Отсоединение блока ножей

- Нажать кнопку разблокировки (рис. IV ①) в направлении блока ножей и поднять край блока ножей (рис. IV ②).
- Извлечь блок ножей из держателя (рис. IV ③).

Установка блока ножей



- Установите блок ножей на держатель (рис. V ①).
- Зажим должен быть откинут (с помощью плоской отвертки) (рис. V ①).
- **Внимание!** Включите прибор (рис. V ②), после этого поднимите край блока ножей и вдавите до щелчка (рис. V ③).

Чистка и уход

Регулярная чистка и уход обеспечивают долговечность прибора.

-  Перед чисткой или уходом выключить прибор и вытащить вилку из розетки. Не проводить мокрую чистку прибора. **Не использовать** растворителей или средств для чистки.

- Регулярно чистить воздушный фильтр, чтобы обеспечить приток воздуха.
 - Снять крышку фильтра (рис. III ①) и очистить воздушный фильтр щеткой для чистки.
 - Снова насадить крышку фильтра до фиксации (рис. III ②).
- Чтобы добиться длительной и бесперебойной работы и сохранения ценности прибора, необходимо регулярно чистить и смазывать блок ножей маслом.
 - Машинку для стрижки следует ежедневно смазывать маслом.
 - Машинку для стрижки животных следует смазывать во время пользования каждые 15 минут.
- Поднимите край блока ножей (рис. IV), передвиньте стригальный нож в сторону (рис. VI ①) и очистите с помощью щетки для чистки стригальный нож и стригальную гребенку от остатков волос (рис. VI).

-  Стригальный нож нельзя выдвигать полностью!
-  Блок ножей нельзя отвинчивать!

- После чистки установите стригальный нож в первоначальное положение (рис. VI ②).
- Наносите на блок ножей по одной капле масла на обозначенные поверхности (рис. VII).
- Стригальный нож должен быть выровнен серединой к стригальной гребенке.
- Снова установите блок ножей как было описано выше. Включите прибор на короткое время (прим. на 10 сек.) для того, чтобы масло распределилось равномерно.
- Применяйте только специальное масло для смазки блока ножей нашей фирмы. Вы можете приобрести его в соответствующей торговой организации или в нашем сервисном центре.
- Очищайте корпус прибора мягкой, при необходимости слегка влажной тряпкой.

Утилизация в странах ЕС

Прибор нельзя утилизировать вместе с бытовым мусором. В рамках правил стран ЕС об утилизации электрических и электронных приборов, прибор принимается бесплатно в местных сборных пунктах и пунктах приема мусора для вторичной переработки. Надлежащая утилизация служит защите природы и предотвращает возможное вредное влияние на человека и окружающую среду.

Утилизация в странах, не относящихся к ЕС

- По окончании срока службы утилизируйте прибор без вреда для окружающей среды.

Принадлежности

- Блоки ножей (см. стр. 54)
- Насадные гребенки (см. стр. 55/56)

Σημαντικές υποδείξεις ασφαλείας

Για την αποφυγή τραυματισμών και ηλεκτροπληξίας κατά τη χρήση ηλεκτρικών συσκευών πρέπει να τηρούνται οπωσδήποτε οι παρακάτω υποδείξεις:

Πριν από τη χρήση της συσκευής διαβάστε όλες τις οδηγίες!

- Χρησιμοποιήστε την κουρευτική μηχανή αποκλειστικά για το κόψιμο μαλλιών ανθρώπων. Χρησιμοποιήστε την κουρευτική μηχανή για ζώα αποκλειστικά για το κόψιμο μαλλιού και τριχώματος ζώων.
- Συνδέετε τη συσκευή μόνο με εναλλασσόμενο ρεύμα. Προσέξτε την ένδειξη της ονομαστικής τάσης.
- Σε καμία περίπτωση μην αγγίζετε ηλεκτρική συσκευή που έχει πέσει μέσα σε νερό. Βγάλτε αμέσως το φις.
- Μη χρησιμοποιείτε ποτέ ηλεκτρικές συσκευές στη μπανιέρα ή το ντους.
- Τοποθετείτε ή αποθηκεύετε τις ηλεκτρικές συσκευές πάντα με τέτοιο τρόπο ώστε να μην μπορούν να πέσουν στο νερό (π.χ. στο νιπτήρα). Μη φέρνετε τις ηλεκτρικές συσκευές σε επαφή με νερό και άλλα υγρά!
- Χρησιμοποιείτε τη συσκευή μόνο σε στεγνούς χώρους.
- Βγάλτε το φις αμέσως μετά τη χρήση της συσκευής.
- Πριν από τον καθαρισμό της συσκευής βγάλτε το φις.
- Η συσκευή αυτή δεν προορίζεται για χρήση από άτομα (συμπεριλαμβανομένων των παιδιών) με μειωμένες σωματικές, αισθητηριακές ή πνευματικές ικανότητες ή έλλειψη πείρας και γνώσης, εκτός εάν βρίσκονται υπό επίβλεψη ή έχουν λάβει οδηγίες για τη χρήση της συσκευής από άτομο υπεύθυνο για την ασφαλεία τους. Τα παιδιά θα πρέπει να βρίσκονται υπό συνεχή επίβλεψη προκειμένου να διασφαλιστεί ότι δεν παίζουν με τη συσκευή.
- Χρησιμοποιείτε τη συσκευή μόνο για το σκοπό που αναφέρεται στις οδηγίες χρήσης και είναι σύμφωνος με τις προδιαγραφές. Χρησιμοποιείτε αποκλειστικά τα εξαρτήματα που συνιστώνται από τον κατασκευαστή.
- Μη χρησιμοποιείτε ποτέ τη συσκευή με ελαττωματικό καλώδιο τροφοδοσίας. Μη χρησιμοποιείτε τη συσκευή όταν δεν λειτουργεί σύμφωνα με τον προβλεπόμενο τρόπο, όταν έχει πέσει κάτω, όταν έχει υποστεί βλάβη, ή όταν έχει πέσει στο νερό. Σε αυτές τις περιπτώσεις στείλτε τη συσκευή για έλεγχο και επισκευή στο κέντρο σέρβις της εταιρείας μας. Οι ηλεκτρικές συσκευές πρέπει να επισκευάζονται αποκλειστικά από καταρτισμένους ηλεκτροτεχνίτες.
- Για να μεταφέρετε τη συσκευή, μην την κρατάτε από το καλώδιο τροφοδοσίας και μη χρησιμοποιείτε το καλώδιο ως λαβή.
- Κρατάτε το καλώδιο τροφοδοσίας μακριά από θερμές επιφάνειες.
- Μη φυλάσσετε τη συσκευή με το καλώδιο τροφοδοσίας στριμμένο ή τσακισμένο.
- Μην εισάγετε ή αφήνετε να πέσουν αντικείμενα στα ανοίγματα της συσκευής.
- Μη χρησιμοποιείτε τη συσκευή σε περιβάλλον όπου γίνεται χρήση αερολυμάτων (σπρέι) ή απελευθερώνεται οξυγόνο.
- Για την αποφυγή τραυματισμών, μη χρησιμοποιείτε τη συσκευή όταν έχει υποστεί ζημιά η μονάδα κοπής.
- Η συσκευή διαθέτει μόνωση ασφαλείας και καταστολή ραδιοπαρεμβολών. Η συσκευή πληροί τις απαιτήσεις της ευρωπαϊκής Οδηγίας περί Ηλεκτρομαγνητικής Συμβατότητας 2004/108/EK και την Οδηγία περί χαμηλής τάσης 2006/95/EK.

Θέση σε λειτουργία



Πριν από τη θέση σε λειτουργία ελέγξτε αν είναι λιπασμένη η μονάδα κοπής. Λιπάνετε την, αν χρειάζεται.



Συνδέετε τη συσκευή στην πρίζα μόνο όταν είναι απενεργοποιημένη.

Όταν διακόπτετε το κόψιμο των μαλλιών πρέπει να απενεργοποιείτε πάντα τη συσκευή.

- Συνδέστε το φις στην πρίζα και ενεργοποιήστε τη συσκευή. Η συσκευή διαθέτει δύο βαθμίδες ταχύτητας.
- Απενεργοποιήστε τη συσκευή μετά τη χρήση και τραβήξτε το φις από την πρίζα.

Τοποθέτηση / αφαίρεση των προσαρτώμενων χτενών

Με τις προσαρτώμενες χτένες μπορείτε να διευρύνετε το εύρος του μήκους κοπής.

Πρόσθετο εξοπλισμό μπορείτε να προμηθευτείτε από το εμπόριο.





Πριν την τοποθέτηση/αφαίρεση της προσαρτώμενης χτένας απενεργοποιήστε τη συσκευή.

- Τοποθετήστε την προσαρτώμενη χτένα στο κάτω άκρο της μονάδας κοπής (εικ. I ①) και ωθήστε την πάνω από την κοπτική ακμή της χτένας κοπής, μέχρι να ασφαλίσει (εικ. I ②).
- Ωθήστε την προσαρτώμενη χτένα προς την κατεύθυνση της κοπτικής ακμής της χτένας κοπής (εικ. II) και αφαιρέστε την προσαρτώμενη χτένα από τη μονάδα κοπής.

Αντικατάσταση της μονάδας κοπής

Αντικαταστήστε τη μονάδα κοπής αν δεν κόβει πλέον καλά ή έχει υποστεί φθορές αποκλειστικά με γνήσιο ανταλλακτικό. Ανταλλακτικά μπορείτε να παραγγείλετε από το εμπόριο ή το τμήμα εξυπηρέτησης πελατών.

-  Πριν από την αντικατάσταση της μονάδας κοπής απενεργοποιήστε τη συσκευή.
-  Λιπάνετε την καινούρια μονάδα κοπής πριν την τοποθετήσετε.

Αφαίρεση της μονάδας κοπής



- Πατήστε το κουμπί απασφάλισης (εικ. IV ①) προς την κατεύθυνση της μονάδας κοπής, ξεκουμπώστε τη μονάδα κοπής και αφαιρέστε την (εικ. IV ②).
- Αφαιρέστε τη μονάδα κοπής από το συγκρατητήρα (εικ. IV ③).

Τοποθέτηση της μονάδας κοπής



- Τοποθετήστε την καινούρια μονάδα κοπής στο συγκρατητήρα (εικ. V ①).
- Ο συγκρατητήρας πρέπει να γερμένος προς τα έξω (πυσώμενος μέσω ενός επίπεδου κατασαβιδιού) (εικ. V ①).
- Προσοχή: Ενεργοποιήστε τη συσκευή (εικ. V ②), στη συνέχεια τοποθετήστε πάνω τη μονάδα κοπής και πατήστε την μέχρι να ακούσετε το χαρακτηριστικό ήχο που δείχνει ότι έχει κουμπώσει (εικ. V ③).

Καθαρισμός/Φροντίδα

Ο τακτικός καθαρισμός και η φροντίδα εξασφαλίζουν μεγαλύτερη διάρκεια ζωής της συσκευής.

-  Πριν από τον καθαρισμό/ τη φροντίδα απενεργοποιήστε τη συσκευή και βγάλτε το φιλ.
-  Σε κάθε περίπτωση αποφύγετε τον υγρό καθαρισμό της συσκευής. **Μη χρησιμοποιείτε** διαλυτικά μέσ και απορρυπαντικά σε σκόνη!

- Καθαρίζετε τακτικά το φίλτρο αέρα, για να εξασφαλίζεται η παροχή αέρα:
 - Αφαιρέστε το καπάκι του φίλτρου (εικ. III ①) και καθαρίστε το φίλτρο αέρα με τη βούρτσα καθαρισμού.
 - Τοποθετήστε πάλι το καπάκι του φίλτρου, μέχρι να ασφαλίσει (εικ. III ②).
- Για καλή και μακρόχρονη απόδοση κοπής και διατήρηση της αξίας της συσκευής είναι απαραίτητο να καθαρίζετε και να λιπαίνετε τακτικά τη μονάδα κοπής.
 - Οι κουρευτικές μηχανές πρέπει να λιπαίνονται μία φορά τη μέρα.
 - Οι κουρευτικές μηχανές για ζώα πρέπει να λιπαίνονται κάθε 15 λεπτά κατά τη διάρκεια της χρήσης.
- Ξεκουμπώστε τη μονάδα κοπής (εικ. IV), μετακινήστε τη λεπίδα κοπής στο πλάι (εικ. VI ①) και καθαρίστε τόσο αυτήν όσο και τη χτένα κοπής από τις τρίχες με τη βούρτσα καθαρισμού (εικ. VI).

-  Μην αφαιρείτε εντελώς τη λεπίδα κοπής!
-  Δεν επιτρέπεται να ανοίξετε τη μονάδα κοπής!

- Μετά τον καθαρισμό ωθήστε τη λεπίδα κοπής πάλι πίσω στην αρχική της θέση (εικ. VI ②).
- Λιπάνετε τη μονάδα κοπής με μία σταγόνα λαδιού σε κάθε μία από τις επιφάνειες που επισημαίνονται (εικ. VII).
- Η λεπίδα κοπής πρέπει να ευθυγραμμίζεται στη μέση της χτένας κοπής.
- Τοποθετήστε πάλι τη μονάδα κοπής σύμφωνα με την παραπάνω περιγραφή. Στη συνέχεια ενεργοποιήστε για λίγο τη μηχανή (περίπου 10 δευτ.) προκειμένου να κατανεμηθεί ομοιόμορφα το φιλμ λαδιού.
- Χρησιμοποιείτε αποκλειστικά το ειδικό λάδι για μονάδες κοπής της εταιρείας μας. Μπορείτε να το προμηθευτείτε από το εμπόριο ή από το κέντρο σέρβις της εταιρείας μας.
- Καθαρίζετε το περίβλημα μόνο με μαλακό και ενδεχομένως ελαφρά υγρό πανί.

Απόρριψη στις χώρες της ΕΕ

Η συσκευή δεν πρέπει να απορρίπτεται μαζί με τα οικιακά απορρίμματα. Στα πλαίσια της οδηγίας της ΕΕ σχετικά με την απόρριψη ηλεκτρικών και ηλεκτρονικών συσκευών, η συσκευή παραλαμβάνεται χωρίς πρόσθετη επιβάρυνση από τις κοινοτικές υπηρεσίες συλλογής απορριμμάτων ή ανακύκλωσης. Η προσήκουσα απόρριψη συμβάλλει στην προστασία του περιβάλλοντος και αποτρέπει την εμφάνιση πιθανών βλαβερών επιδράσεων στον άνθρωπο και το περιβάλλον.

Απόρριψη στις χώρες εκτός ΕΕ

- Παρακαλούμε να απορρίψετε τη συσκευή μετά το πέρας της διάρκειας ζωής της κατά τρόπο φιλικό προς το περιβάλλον.

Πρόσθετος εξοπλισμός

- Μονάδες κοπής (βλ. σελίδα 54)
- Προσαρτώμενες χτένες (βλ. σελίδα 55/56)

Dôležité bezpečnostné pokyny

Pri používaní elektrických prístrojov treba kvôli vlastnej ochrane pred poraneniami a zásahmi elektrickým prúdom bezpodmienečne dodržiavať nasledovné pokyny:

Pred použitím prístroja si prečítajte všetky pokyny!

- Strihače vlasov používajte výlučne na strihanie ľudských vlasov.
- Strojčeky na strihanie zvierat používajte výlučne na strihanie zvieracej srsti a kožušiny.
- Prístroj pripájajte iba na striedavé napätie. Dodržiavajte uvedené sieťové napätie.
- Elektrického prístroja, ktorý spadol do vody, sa v žiadnom prípade nedotýkajte. Ihneď vyťahnite sieťovú zástrčku.
- Elektrické prístroje nepoužívajte nikdy vo vani ani pod sprchou.
- Elektrické prístroje vždy odložte resp. uschovajte tak, aby nemohli spadnúť do vody (napr. do umývadla). Elektrické prístroje nedostaňte do kontaktu s vodou a inými kvapalinami!
- Prístroj používajte iba v suchých priestoroch.
- Po použití prístroja vždy ihneď vyťahnite sieťovú zástrčku.
- Pred čistením prístroja vyťahnite sieťovú zástrčku.
- Tento prístroj nie je určený pre používanie osobami (vrátane detí) so zníženými telesnými, sensorickými alebo duševnými schopnosťami alebo nedostatkom skúseností a vedomostí, iba v tom prípade, ak bude na ne dohliadať osoba, ktorá je zodpovedná za bezpečnosť, alebo ak od nej obdržali pokyny týkajúce sa používania prístroja. Na deti by ste mali dohliadať, aby ste sa uistili, že sa nehrajú s prístrojom.
- Prístroj používajte iba na účel popísaný v návode na obsluhu a a používajte ho k určenému účelu. Používajte výlučne výrobcom odporúčané príslušenstvo.
- Prístroj nikdy nepoužívajte s poškodeným sieťovým káblom. Prístroj nepoužívajte, keď nefunguje riadne, keď spadol dole, keď je poškodený alebo keď spadol do vody. V týchto prípadoch zašlite prístroj na kontrolu a opravu do nášho servisného centra. Elektrické prístroje smú opravovať iba elektrotechnicky vzdelaní odborníci.
- Prístroj nedržte pri nosení za sieťový kábel a kábel nepoužívajte ako držadlo.
- Sieťový kábel držte mimo dosahu horúcich plôch.
- Prístroj neuschovávajte s pretočeným alebo prelomeným sieťovým káblom.
- Nikdy nestrkajte ani nenechajte spadnúť predmety do otvorov prístroja.
- Prístroj nepoužívajte v prostrediach, v ktorých sa používajú aerosolové (sprejové) produkty, alebo v ktorých sa uvoľňuje kyslík.
- Kvôli ochrane pred poraneniami nikdy nepoužívajte prístroj, keď je poškodený strihací blok.
- Prístroj je ochranné izolovaný a odrušený. Splňa požiadavky EÚ Smernice o elektromagnetickej znášanlivosti 2004/108/ES a Smernice o nízkom napätí 2006/95/ES.

Uvedenie do prevádzky



Pred každým uvedením do prevádzky skontrolujte stav namazania strihacieho bloku. Prípadne ho naolejujte.



Prístroj pripájajte na zásuvku iba vypnutý. Pri prerušení strihacieho procesu prístroj vždy vypnite.

- Pripojte sieťovú zástrčku na zásuvku a zapnite prístroj. Prístroj má dva rýchlostné stupne.
- Po použití prístroj vypnite a vyťahnite sieťovú zástrčku zo zásuvky.

Nasunutie/odobratie nasúvacích hrebeňov

S nasúvacími hrebeňmi môžete rozšíriť rozsah dĺžky strihania. Príslušenstvo si môžete zakúpiť cez vášho predajcu.



Pred nasunutím/odobratím nasúvacieho hrebeňa prístroj vypnite.

- Nasadte nasúvací hrebeň na spodnej hrane strihacieho bloku (obr. I ①) a posúvajte ho cez strihaciu hranu strihacieho hrebeňa, až nasúvací hrebeň zaskočí (obr. I ②).
- Posuňte nasúvací hrebeň v smere strihacej hrany strihacieho hrebeňa (obr. II) a odoberte nasúvací hrebeň zo strihacieho bloku.

Výmena strihacieho bloku

Tupý alebo poškodený strihací blok nahradíte výlučne originálnym náhradným dielom. Náhradné diely môžete objednať cez vášho predajcu alebo zákaznicky servis.

- ! Pred výmenou strihacieho bloku prístroj vypnite.
- Nový strihací blok pred nasadením naolejujte.

Odobratie strihacieho bloku

- Zatlačte odblokovací gombík (obr. IV ①) v smere strihacieho bloku a vyklopte strihací blok von (obr. IV ②).
- Strihací blok vyberte z držiaka (obr. IV ③).

Nasadenie strihacieho bloku

- Nový strihací blok nasadíte na držiak (obr. V ①).
- Držiak musí byť odklopný (možnosť odklopenia pomocou plochého skrutkovača) (obr. V ①).
- Pozor: Prístroj zapnite (obr. V ②), následne odklopte strihací blok a zatlačte ho, až viditeľne zaskočí (obr. V ③).

Čistenie/ošetrovanie

Pravidelné čistenie a ošetrovanie zabezpečujú dlhú dobu využívania prístroja.

- ! Pred čistením/ošetrovaním prístroj vypnite a vytiahnite sieťovú zástrčku. Prístroj nečistite mokry.
- Nepoužívajte **žiadne** rozpúšťadlá a drhnuce prostriedky!

- Vzduchový filter čistite pravidelne, aby bol zaručený prívod vzduchu:
 - Odoberte veko filtra (obr. III ①) a vzduchový filter vyčistíte s čistiacou kefou.
 - Veko filtra znova nasadíte, až zaskočí (obr. III ②).
- Pre dobrý a dlho trvajúci rezný výkon a zachovanie hodnoty prístroja je bezpodmienečne nutné pravidelne čistiť a olejovať strihací blok.
 - Strihače vlasov by sa mali olejovať 1 x denne.
 - Strojčeky na strihanie zvierat by sa mali počas používania naolejovať každých 15 minút.
- Odklopte strihací blok (obr. IV) a odsuňte strihací nôž nabok (obr. VI ①) a s čistiacou kefkou vyčistíte strihací nôž a strihací hrebeň od ostríhaných vlasov (obr. VI).

- ! Strihací nôž sa nesmie celkom vysunúť!
- Strihací blok sa nesmie naskrutkovať!

- Po čistení zasuňte strihací nôž znova späť do východiskovej polohy (obr. VI ②).
- Strihací blok na olejujte s jednou kvapkou oleja na každej označenej ploche (obr. VII).
- Strihací nôž by mal byť vycentrovaný do stredu k strihaciemu hrebeňu.
- Strihací blok nasadíte znova, ako je popísané hore. Stroj krátko zapnite (cca 10 s), aby ste sa postarali o rovnomerné rozdelenie olejového filmu.
- Používajte výlučne náš špeciálny olej na strihací blok. Tento môžete zakúpiť u vášho predajcu alebo cez naše servisné centrum.
- Teleso čistíte s mäkkou, prípadne mierne navlhčenou handrou.

Likvidácie v krajinách EÚ

Prístroj sa nesmie zlikvidovať do domového odpadu. V rámci Smernice EÚ o likvidácii elektrických a elektronických prístrojov prístroj prevezmú bezplatne komunálne zberné miesta resp. zberne druhotných surovín. Riadna likvidácia slúži ochrane životného prostredia a zabraňuje možným škodlivým účinkom na človeka a životné prostredie.

Likvidácie v krajinách mimo EÚ

- Prístroj na konci jeho životnosti zlikvidujte prosím ekologicky.

Príslušenstvo

- strihacie bloky (pozri strana 54)
- nasúvacie hrebene (pozri strana 55/56)

Pomembni varnostni napotki

Pri uporabi električnih aparatov morate zaradi zaščite pred poškodbami in električnimi udari brezpogojno upoštevati naslednje napotke:

Pred uporabo aparata preberite vsa navodila!

- Vse aparate za striženje las uporabljajte izključno za striženje človeških las.
- Aparate za striženje živali uporabljajte izključno za striženje živalske dlake in živalskih kožuhov.
- Aparat priključite le na izmenični tok. Upoštevajte navedeno nazivno napetost.
- Nikakor se ne dotikajte aparata, ki je padel v vodo. Takoj izvlecite vtič iz omrežja.
- Nikoli ne uporabljajte električnih aparatov v kopalni kadī ali pod prho.
- Električne aparate vedno odlagajte oz. shranjujte tako, da ne morejo pasti v vodo (npr. v umivalnik). Električne naprave ne smejo nikoli priti v stik z vodo ali drugimi tekočinami!
- Aparat uporabljajte le v suhih prostorih.
- Omrežni vtič vedno izvlecite iz vtičnice takoj po uporabi.
- Pred čiščenjem aparata izvlecite vtič iz omrežja.
- Ta aparat ni namenjen uporabi s strani oseb (vključno z otroki) z zmanjšanimi telesnimi, zaznavnimi ali duševnimi sposobnostmi ali s pomanjkanjem izkušenj in znanja, razen pod nadzorom osebe, ki je odgovorna za njihovo varnost, ali po njenih navodilih za uporabo aparata. Otroci naj bodo pod nadzorom, da se ne bi igrali z aparatom.
- Aparat uporabljajte le v pravi namen, ki je opisan v navodilih za uporabo. Uporabljajte izključno pribor, ki ga priporoča proizvajalec.
- Nikoli ne uporabljajte aparata s poškodovanim priključnim kablom. Prav tako ne uporabljajte aparata, če ne deluje pravilno, je padel na tla, je poškodovan ali pa je padel v vodo. V teh primerih pošljite aparat na pregled in v popravilo v naš servisni center. Električne aparate smejo popravljati le usposobljeni strokovnjaki.
- Pri prenašanju aparata ne držite za priključni kabel in ne uporabljajte kabla kot ročaj.
- Ne postavljajte aparata blizu vročih ploskev.
- Ne shranjujte aparata z zasukanim ali prepognjenim priključnim kablom.
- V odprtine aparata nikoli ne vtikajte oz. ne pustite pasti predmetov.
- Nikoli ga ne uporabljajte v okoljih, v katerih se uporabljajo izdelki v aerosolih (razpršila), ali pa se v njih sprošča kisik.
- Zaradi zaščite pred poškodbami nikoli ne uporabljajte aparata s poškodovanim strižnim nastavkom.
- Aparat je opremljen z zaščitno izolacijo in zaščiten pred radijskimi motnjami. Izpolnjuje zahteve Direktive EU o elektromagnetni združljivosti 2004/108/ES in nizkonapetostne direktive 2006/95/ES.

Vklop



Pred vsakim vklopom preverite, kako je namazan strižni nastavek. Po potrebi ga naoljite.



V vtičnico priključite le izklopljen aparat. Ob prekinitvi striženja aparat vedno izklopite.

- Vtknite omrežni vtič v vtičnico in vklopite aparat. Aparat ima dve hitrostni stopnji.
- Po uporabi ga izklopite in izvlecite omrežni vtič iz vtičnice.

Natikanje / snemanje česalnih nastavkov

S česalnimi nastavki lahko razširite obseg dolžine striženja. Pribor lahko nabavite pri svojem trgovcu.



Pred natikanjem / snemanjem česalnega nastavka izklopite aparat.

- Česalni nastavek namestite na spodnji rob strižnega nastavka (sl. I ①) in ga potisnite prek rezalnega roba strižnega glavnika, da se zaskoči (sl. I ②).
- Česalni nastavek potisnite v smeri rezalnega roba strižnega glavnika (sl. II) in ga snemite.

Zamenjava strižnega nastavka

Top ali poškodovan strižni nastavek zamenjajte izključno z originalnim nadomestnim delom. Nadomestne dele lahko naročite pri svojem trgovcu ali servisni službi.

- !** Pred zamenjavo strižnega nastavka izklopite aparat.
- Novi strižni nastavek pred namestitvijo naoljite.

Snemanje strižnega nastavka

- Pritisnite gumb za deblokiranje (sl. IV ①) v smeri strižnega nastavka in preklopite strižni nastavek navzven (sl. IV ①).
- Snemite strižni nastavek z držala (sl. IV ③).

Namestitev strižnega nastavka

- Namestite novi strižni nastavek na držalo (sl. V ③).
- Držalo mora biti preklapljeno (preklopite ga s ploščatim izvijačem) (sl. V ③).
- Pozor: Vključite aparat (sl. V ①), nato pa preklopite strižni nastavek in ga pritisnite, da se sliši zaskoči (sl. V ②).

Čiščenje/nega

- !** Pred čiščenjem/nego aparat izklopite in izvlecite vtič iz omrežja. Mokro čiščenje aparata ni dovoljeno.
- Ne uporabljajte topil in abrazivnih čistil!

- Redno čistite filter za zrak, da zagotovite dotok zraka.
 - Snemite pokrov filtra (sl. III ①) in s čistilno krtačo očistite filter za zrak.
 - Ponovno namestite pokrov filtra, da se zaskoči (sl. III ③).
- Za dobro in dolgotrajno delovanje in ohranitev vrednosti strižnega aparata je nujno redno čiščenje in mazanje strižnega nastavka.
 - Strižne aparate je treba naoljiti enkrat dnevno.
 - Strižne aparate za živali je treba med uporabo naoljiti na vsakih 15 minut.
- Preklopite strižni nastavek navzdol (sl. IV) in potisnite strižni nož vstran (sl. VI ①) ter s čistilno krtačo očistite postržene lase s strižnega noža in strižnega glavnika (sl. VI).

- !** Strižnega noža ne smete popolnoma izvleči!
- Strižnega nastavka ne smete priviti!

- Po čiščenju potisnite strižni nož nazaj v izhodiščni položaj (sl. VI ②).
- Namažite strižni nastavek s kapljico olja na označenih ploskvah (sl. VII).
- Strižni nož mora biti poravnan sredi strižnega glavnika.
- Ponovno namestite strižni nastavek, kot je opisano zgoraj. Za kratek čas (ca. 10 sekund) vključite aparat, da zagotovite enakomerno porazdelitev oljnega filma.
- Uporabljajte izključno naše posebno olje za strižne nastavke. Nabavite ga lahko pri svojem trgovcu ali v našem servisnem centru.
- Ohišje očistite z mehko, morda nekoliko navlaženo krpo.

Odstranjevanje v državah članicah EU

Aparata ne smete odvreči med gospodinjne odpadke. V okviru Direktive EU o odstranjevanju električnih in elektronskih naprav bodo aparat brezplačno prevzeli v komunalnih zbiralnicah oz. centrih za ravnanje z odpadki. S pravilnim odstranjevanjem varujemo okolje in preprečujemo možne škodljive vplive na ljudi in okolje.

Odstranjevanje v državah izven EU

- Prosimo, da aparat ob koncu življenjske dobe odstranite na okolju prijazen način.

Pribor

- Strižni nastavki (glejte stran 54)
- Česalni nastavki (glejte strani 55/56)

Indicații importante de siguranță

La utilizarea aparatelor electrice trebuie respectate cu strictețe următoarele indicații, pentru protecția contra rănilor și electrocutărilor.

Citiți toate instrucțiunile înainte de utilizarea aparatului!

- Folosiți mașinile de tuns părul exclusiv pentru tăierea părului uman.
- Folosiți mașinile de tuns animale exclusiv pentru tăierea părului și blăni animalelor.
- Conectați aparatul numai la curent alternativ. Respectați tensiunea nominală.
- Nu atingeți în nici un caz un aparat electric căzut în apă. Scoateți imediat ștecărul din priză.
- Nu folosiți niciodată aparatele electrice în cadă sau sub duș.
- Așezați și păstrați întotdeauna aparatele electrice astfel încât să nu poată cădea accidental în apă (de ex. în chiuvetă). Nu permiteți contactul aparatelor electrice cu apa și alte lichide!
- Utilizați aparatul numai în spații uscate.
- Scoateți întotdeauna ștecărul din priză după utilizarea aparatului.
- Scoateți ștecărul din priză înaintea curățării aparatului.
- Nu este permisă utilizarea acestui aparat de către persoane (inclusiv copii) care au capacitate locomotorie, senzorială sau mentală redusă sau lipsite de experiență și pregătire, decât sub supraveghere sau dacă sunt instruite în privința utilizării aparatului de către o persoană răspunzătoare pentru siguranța lor. Copiii trebuie supravegheați pentru a fi siguri că nu se joacă cu aparatul.
- Folosiți aparatul numai în scopul pentru care a fost conceput, specificat în instrucțiunile de utilizare. Folosiți exclusiv accesoriile recomandate de către producător.
- Nu folosiți niciodată aparatul cu un cablu de alimentare defect. Nu folosiți nici într-un caz aparatul dacă nu funcționează corect, dacă a căzut pe jos, dacă este deteriorat sau dacă a căzut în apă. În aceste cazuri trimiteți aparatul la centrul nostru de service pentru verificare și reparații. Este permisă repararea aparatelor electrice numai de către tehnicieni calificați în electrotehnică.
- Nu transportați aparatul suspendat de cablul de alimentare și nu folosiți cablul ca mâner.
- Țineți cablul la distanță de suprafețele fierbinți.
- Nu depozitați aparatul cu cablul torsionat sau îndoit strâns.
- Nu introduceți niciodată și nu lăsați să cadă obiecte în fantele aparatului.
- Nu folosiți niciodată aparatul în medii în care se folosesc aerosoli (spray-uri) sau în care se eliberează oxigen.
- Pentru a vă feri de rănire, nu folosiți niciodată aparatul dacă setul de cuțite este deteriorat.
- Aparatul este prevăzut cu izolație de protecție și antiparazitare. El îndeplinește cerințele Directivei UE de compatibilitate electromagnetică 2004/108/CE și Directiva privind aparatele de joasă tensiune 2006/95/CE.

Punere în funcțiune



Înainte de fiecare punere în funcțiune, verificați dacă setul de cuțite este uns.
În caz de necesitate, îl ungeți.



Racordați aparatul la priză doar când este oprit.
La întreruperea operației de tundere, opriți întotdeauna aparatul.

- Racordați ștecărul la priză și porniți aparatul de la întrerupător. Aparatul are două trepte de viteză.
- După utilizare, opriți aparatul și scoateți ștecărul din priză.

Atașare/ detașare set de piepteni

Cu ajutorul seturilor de piepteni se poate mări domeniul de lungimi de tăiere.

Puteți procura accesorii prin intermediul dealerului dvs.



Înainte de atașării / detașării setului de piepteni, opriți aparatul.

- Atașați setul de piepteni la marginea inferioară a setului de cuțite (fig. I ①) și glisați-l de-a lungul marginii de tăiere a pieptenului foarfecelui, până la fixare (fig. I ②).
- Glisați setul de piepteni în sensul marginii de tăiere a pieptenului foarfecelui (fig. II) și scoateți setul de piepteni din setul de cuțite.

Înlocuirea setului de cuțite

Înlocuiți un set de cuțite tocit sau deteriorat numai cu o piesă de schimb originală. Puteți comanda piese de schimb prin dealerul dvs. sau la serviciul clienți.

- ! Opriti aparatul înainte de schimbarea setului de cuțite.
- Ungeți noul set de cuțite înainte de atașare.

Detășarea setului de cuțite

- Apăsăți butonul de deblocare (3) (fig. IV ①) în direcția setului de cuțite și desfaceți setul de cuțite de pe carcasă (fig. IV ②).
- Scoateți setul de cuțite din suport (fig. IV ③).

Atașarea setului de cuțite

- Atașați noul set de cuțite la suport (fig. V ①).
- Suportul trebuie să fie rabatat (rabatabil cu o șurubelniță plată) (fig. V ①).
- Atenție: Porniți aparatul (fig. V ②), după care rabatați setul de cuțite și apăsați-l până când se fixează cu sunet caracteristic (fig. V ③).

Curățare/Îngrijire

Curățarea și îngrijirea regulată asigură o durată lungă de viață a aparatului.

- ! Înainte de curățare/îngrijire opriti aparatul și scoateți ștecărul. Nu curățați aparatul umed.
- Nu folosiți soluții sau agenți abrazivi!

- Curățați filtrul de aer în mod regulat, pentru a asigura circulația aerului:
 - Detașați capacul filtrului (fig. III ①) și curățați filtrul de aer cu periuța de curățat.
 - Reașezați capacul filtrului, până se fixează (fig. III ②).
- Pentru o capacitate de tăiere bună și îndelungată și pentru menținerea calității aparatului, este neapărat necesară curățarea și ungerea regulată a setului de cuțite.
 - Mașinile de tuns părul trebuie unse 1 x zilnic.
 - Mașinile de tuns animale trebuie unse la fiecare 15 minute în timpul utilizării.
- Rabatați setul de cuțite (fig. IV) și mutați lateral cuțitul foarfecelui (fig. VI ①) după care curățați de peri cuțitul foarfecelui și pieptenul foarfecelui, cu periuța de curățat (fig. VI).

- ! Cuțitul foarfecelui nu trebuie extras complet!
- Setul de cuțite nu trebuie înșurubat!

- După curățare glisăți cuțitul foarfecelui înapoi în poziția inițială (fig. VI ②).
- Ungeți setul de cuțite cu câte un strop de ulei pe suprafețele marcate (fig. VII).
- Cuțitul foarfecelui trebuie aliniat central față de pieptenele foarfecelui.
- Reașezați setul de cuțite după descrierea de mai sus. Porniți scurt aparatul (cca. 10 sec.), pentru a asigura distribuția uniformă a stratului de ulei.
- Folosiți numai uleiul nostru special pentru cuțite. Îl puteți comanda la dealerul dvs. sau prin centrul nostru de service.
- Curățați carcasa cu o cârpă moale, eventual ușor umedă.

Eliminare în țările UE



Nu este permisă eliminarea aparatului la gunoierul menajer. În conformitate cu Directiva UE privind eliminarea aparatelor electrice și electronice, aparatul este preluat de către punctele locale de colectare și reciclare.

- Eliminarea corectă protejează mediul și previne posibile efecte dăunătoare asupra omului și mediului.

Eliminare în țările non-UE

- Vă rugăm să eliminați aparatul casat astfel încât să se conserve mediul.

Accesorii

- Seturi de cuțite (vezi pagina 54)
- Seturi de piepteni (vezi pagina 55/56)

Важни указания за безопасност

При ползване не електрически уреди за предпазване от наранявания и от токов удар да се спазват обезателно следните указания:

Преди да се ползва уреда да се прочетат всички упътвания!

- Ползвайте машинката за подстригване само за подстригване на човешка коса.
- Ползвайте машинката за стригане на животни само за стригане на козината или вълната на животни.
- Към уреда да се подава само променливо напрежение. Съблюдавайте посоченото номинално напрежение.
- Паднал във вода уред в никакъв случай да не се пипа. Веднага да се издърпа кабела.
- Никога да не се ползват електроуреди във ваната или под душа.
- Електроуредите да се поставят и съхраняват така, че да не могат да паднат във водата (напр. в умивалника). Електрическите уреди де не влизат в контакт с вода или с други течности!
- Уредът да се ползва само в сухи помещения.
- Винаги след употреба да се издърпа кабелът.
- Преди да се почиства да се издърпа щекера.
- Този уред не е подходящ за ползване от хора (включително и деца) с ограничени физически, органи- лептични или психически възможности без опит и знания, освен ако не са под надзор или не са инструктирани как да се ползва уреда от лице, което отговаря за тяхната безопасност. Децата трябва да се наблюдават, за да не си играят с уреда.
- Уредът да се ползва само по посоченото в упътването предназначение. Да се ползват само препоръчани от производителя аксесоари.
- Уредът никога да не се ползва с повреден кабел. Уредът също да не се ползва, ако не работи както трябва, ако е повреден или ако е паднал във водата. В такъв случай, да се изпрати уредът за инспектиране и ремонт на нашия обслужващ център. Електроуреди могат да се ремонтират само от специалисти с електротехническо образование.
- Уредът да не се носи за кабела и кабелът да не се ползва за дръжка.
- Захранващият кабел да се държи на страна от горещи повърхности.
- Уредът да не се съхранява с усукан или прегънат захранващ кабел.
- Да не се вкарват предмети или да се допуска те да паднат в отворите на уреда.
- Уредът да не се ползва в среди, в които се ползват аерозолни продукти (спрей) или се отделя кислород.
- За да се избегнат наранявания уредът никога да не се ползва с повредени ножчета.
- Уредът е със защитна изолация и не смущава радиообхвата. Той съответства на директивата на ЕС за електромагнитна поносимост 2004/108/EG и на директивата за ниско напрежение 2006/95/EG.

Пускане в действие



Преди всяко пускане в действие проверете състоянието на смазката на ножчетата. Ако се налага, смажете.



Уредът да се включва в мрежата само в изключено положение. При прекъсване на подстригването винаги да се изключва уредът.

- Включете кабела в щекера и включете уреда. Уредът има две степени за скоростта.
- След употреба изключете уреда и издърпайте захранващия кабел от щекера.

Поставяне и смъкване на гребените приставки

С приставките гребен можете да разширите спектъра на дължината на рязане.

Допълнителни аксесоари можете да купите от вашия търговец.



Преди да се постави или смъкне приставката да се изключи уредът.

- Поставете приставката гребен на долния кант на ножчетата (фиг. I ①) и го плъзнете над режещия кант на гребена за подстригване, докато щракне приставката гребен (фиг. I ②).
- Плъзнете приставката гребен по посока на режещия ръб на гребена за подстригване (фиг. II) и смъкнете приставката гребен от ножчетата.

Машинка за подстригване на хора/ Машинка за стригане на животни

Подмяна на ножчетата

Подменяйте тъпи или повредени ножчета само с оригинални резервни части. Резервни части можете да поръчате при Вашия търговец или в отдел обслужване на клиенти.

- !** Преди да смените ножчетата изключете уреда.
- Новите ножчета трябва преди употреба да се смажат с масло.

Смъкване на ножчетата

- Натиснете бутона за отблокиране (фиг. IV ①) по посока на ножчетата и отворете ножчетата (фиг. IV ②).
- Смъкнете ножчетата от държача (фиг. IV ③).

Поставяне на ножчетата

- Поставете новите ножчета в държача (фиг. V ①)
- Държачът трябва да е отворен (отваря се с малка отверка) (фиг. V ①).
- Внимание: Включете уреда (фиг. V ②), след това отворете ножчетата и ги притиснете докато чуете, че щракнат на мястото си (фиг. V ③).

Почистване/ поддръжка

Редовното почистване и поддръжка осигуряват дългото време за ползване на уреда.

- !** ВПреди да се почиства/ поддържа трябва уредът да се изключи от мрежата. Уредът да не се мокри при почистване.
- Да не се ползват разредители и абразивни препарати!

- Почиствайте редовно въздушния филтър, за да се осигури приток на въздух:
 - Смъкнете капака на филтъра (фиг. III ①) и почистете филтъра с четка.
 - Поставете отново капака докато щракне (фиг. III ②).
- За добро рязане и за дълго запазване на уреда е необходимо ножчетата да се почистват и смазват редовно
 - Машинките за подстригване трябва да се смазват веднъж дневно.
 - Машинките за стригане и животни трябва да се смазват на всеки 15 минути.
- Отворете ножчетата (фиг. IV) и отместете в страни режещия нож (фиг. VI ①) и почистете от косъмчетата с четка гребена и ножа (фиг. VI).

- !** Режещият нож не бива да се изважда до край!
- Да не се развинтват винчетата на ножчетата!

- След почистване поставете режещия нож в изходна позиция (фиг. VI ②).
- Смазвайте ножчетата с по една капка масло на оказаните за целта места (фиг. VII).
- Режещият нож трябва да е поставен по средата на гребена за подстригване.
- Поставете отново ножчетата като е описано по-горе. Включете за малко машинката (за около 10 сек.), за да се разпредели маслото.
- Ползвайте само нашето специално смазочно масло за ножчета. Можете да го закупите при Вашия търговец или от нашия отдел за обслужване на клиенти.
- Почиствайте корпуса с мека, евентуално леко влажна кърпа.

Изхвърляне на отпадъци в страните на ЕС



Уредът не бива да се хвърля в домашния боклук В рамките на директивата на ЕС за отпадъци електроуреди и електроника уредът трябва безплатно да бъде приет от комуналните места за събиране или във вторични суровини. Правилното отстраняване служи на опазването на околната среда и предотвратява възможни вредни влияния върху човек и природата.

Изхвърляне на отпадъци в страните извън ЕС

- Моля изхвърлете уреда като се съобразявате с околната среда.

Акcesoари

- Комплекти ножчета (вж. стр. 54)
- Гребени приставки (виж стр. 55/56)

Важливі вказівки з безпеки

Щоб унеможливити себе від травм та електричних ударів, при користуванні електричними пристроями завжди дотримуйтеся наступних вказівок:

Прочитайте усі інструкції перед тим, як користуватися пристроєм!

- Машинка для стриження волосся призначена виключно для стриження людського волосся. Машинка для стриження тварин призначена виключно для стриження тваринної вовни й хутра.
- Підключайте пристрій тільки до джерела змінного струму. Враховуйте вказану номінальну напругу.
- У жодному разі не торкайтеся електричного пристрою, якщо той упав у воду. Одразу витягніть штекер з розетки.
- Не користуйтеся електричними пристроями у ванній або під душем.
- Залишайте й зберігайте електричні пристрої таким чином, щоб вони не могли впасти у воду (наприклад, в умивальник). Не допускайте потрапляння води чи іншої рідини на пристрій!
- Користуйтеся пристроєм тільки у сухих приміщеннях.
- Після використання пристрою одразу витягайте штекер із розетки.
- Перед чищенням пристрою витягайте штекер із розетки.
- Цей пристрій не призначений для використання людьми (у тому числі дітьми), що мають обмежені фізичні, сенсорні чи розумові здібності або володіють недостатніми знаннями чи досвідом, за виключенням випадків, коли такі люди знаходяться під наглядом чи отримують вказівки щодо користування пристроєм від особи, яка несе відповідальність за їх безпеку. Наглядайте за дітьми, щоб вони не бавилися з пристроєм.
- Використовуйте пристрій тільки за призначенням, для виконання робіт, вказаних в інструкції з використання. Використовуйте тільки приладдя, рекомендоване виробником.
- Не користуйтеся пристроєм із пошкодженим мережним кабелем. Також забороняється користуватися пристроєм, якщо він функціонує неналежним чином, упав, отримав пошкодження чи потрапив у воду. В такому випадку пристрій слід відправити до нашого сервісного центру для перевірки й ремонту. Ремонтувати електричні пристрої дозволяється тільки спеціалістам, які мають електротехнічну освіту.
- Не носіть пристрій, тримаючи його за мережний кабель; не використовуйте кабель у якості ручки.
- Тримайте мережний кабель якнайдалі від гарячих поверхонь.
- Не зберігайте пристрій з перекрученим або перегнутим мережним кабелем.
- Не вставляйте й не допускайте потрапляння сторонніх предметів у наявні на пристрої отвори.
- Не користуйтеся пристроєм у середовищі, де застосовуються аерозолі (спрей) чи відбувається виділення кисню.
- Щоб уникнути травми, не користуйтеся пристроєм у випадку пошкодження ножового блока.
- Пристрій має електроізоляцію і захищений від радіоперешкод. Він відповідає вимогам Директиви ЄС щодо електромагнітної сумісності 2004/108/EG і Директиви щодо регулювання низької потужності 2006/95/EG.

Введення в експлуатацію



Перед кожним використанням пристрою перевіряйте, чи добре змащений ножовий блок. У випадку необхідності змащуйте блок.



Підключаючи пристрій до електричної розетки, переконайтеся, що він вимкнений. Обов'язково вимикайте пристрій на час перерви в процесі стриження.

- Вставте штекер в електричну розетку й увімкніть пристрій. Пристрій має два швидкісних режими.
- Після використання вимкніть пристрій і витягніть штекер з розетки.

Встановлення і знімання знімних гребінок

За допомогою знімних гребінок можна регулювати довжину стриження.

Придбати приладдя можна у торговельній мережі.





Вимикайте пристрій перед встановленням або зніманням знімної гребінки.

- Розташуйте знімну гребінку на нижньому краю ножового блока (мал. I ①) і насуньте її на ріжучу кромку стригальної гребінки до фіксації (мал. I ②).
- Посуньте знімну гребінку в напрямку ріжучої кромки стригальної гребінки (мал. II) і зніміть знімну гребінку з ножового блока.

Машинка для стриження волосся/машинка для стриження тварин

Заміна ножового блока

Для заміни тупого або пошкодженого ножового блока використовуйте тільки оригінальні запчастини. Придбати запчастини можна в торгівельній мережі або в сервісному центрі.

-  Вимкніть пристрій перед заміною ножового блока.
-  Перед встановленням змастіть новий ножовий блок.

Знімання ножового блока



- Натисніть кнопку розблокування (мал. IV ①) у напрямку ножового блока й підніміть край ножового блока (мал. IV ②).
- Вийміть ножовий блок із утримувача (мал. IV ③).

Встановлення ножового блока



- Розташуйте новий ножовий блок на утримувачеві (мал. V ①).
- Утримувач має бути відкинтий (відкинути його можна за допомогою пласкої викрутки) (мал. V ①).
- **Увага!** Увімкніть пристрій (мал. V ②), підніміть край ножового блока і вдав'яйте його, поки не пролунає клацання (мал. V ③).

Чищення та догляд

Регулярне чищення та догляд збільшують термін служби пристрою.

-  Перед виконанням робіт із чищення та догляду вимкніть пристрій і витягніть штекер із розетки.
-  Забороняється застосовувати вологе чищення.
- Не використовуйте розчинники та засоби для чищення!**

- Регулярно чистіть повітряний фільтр, щоб забезпечити приплив повітря.
 - Зніміть кришку фільтра (мал. III ①) і почистіть повітряний фільтр за допомогою спеціальної щітки.
 - Встановіть кришку фільтра до фіксації (мал. III ②).
- Щоб досягти високої і тривалої якості стриження й зберегти цінність пристрою, слід обов'язково чистити і змащувати ножовий блок через регулярні проміжки часу.
 - Машинку для стриження волосся необхідно змащувати 1 раз на день.
 - Машинку для стриження тварин під час використання необхідно змащувати кожні 15 хвилин.
- Підніміть край ножового блока (мал. IV), зсуньте стригальний ніж у бік (мал. VI ①) і видаліть залишки волосся зі стригального ножа й стригальної гребінки за допомогою щітки для чищення (мал. VI).

-  Не можна зсувати стригальний ніж повністю!
-  Забороняється пригвинчувати ножовий блок!

- Після чищення зсуньте стригальний ніж у вихідне положення (мал. VI ②).
- Нанесіть по одній краплі мастила на вказані поверхні ножового блока (мал. VII).
- Стригальний ніж має бути співвісним стригальній гребінці.
- Встановіть ножовий блок, як описано вище. Увімкніть пристрій на короткий час (приблизно 10 секунд), щоб рівномірно розподілити мастило.
- Використовуйте тільки наше спеціальне мастило для ножового блока. Придбати його можна в торгівельній мережі або в нашому сервісному центрі.
- Для чищення корпусу використовуйте м'яку, за необхідності злегка зволожену ганчірку.

Утилізація в країнах ЄС



Не викидайте пристрій разом із побутовим сміттям. Відповідно до Директиви ЄС щодо утилізації електронного й електричного обладнання пристрій можна безкоштовно здати до комунальних пунктів збору та вторинної переробки. Належна утилізація сприяє захисту природи й допомагає запобігати можливому шкідливому впливу на людину та навколишнє середовище.

Утилізація в інших країнах

- Після закінчення терміну служби утилізуйте пристрій з урахуванням вимог захисту навколишнього середовища.

Приладдя

- Ножові блоки (див. стор. 54)
- Знімні гребінки (див. стор. 55/56)

تعلي

يجب احترام جميع التعليمات الآتية خلال استعمال الأجهزة كهربائية وذلك من أجل الحفاظ على سلامتكم وتجنّب الجروح والصعقات الكهربائية:

- يرجى الاطلاع على جميع هذه تعليمات قبل استعمال الجهاز!
- يستعمل جهاز حلالة الشعر فقط لغاية حلالة شعر الإنسان.
- يستعمل جهاز حلالة الحيوانات فقط لغاية حلالة شعر وفرو الحيوان.
- لا يشغل هذا الجهاز إلا بواسطة التيار المتناوب. تثبت من قوة التحمل للطاقة الكهربائية المذكورة على لافتة نوع الجهاز.
- لا تلمس في أي من الأحوال أي جهاز كهربائي قد سقط في الماء. قم بفصل الكهرباء عنه في الحال.
- لا تستعمل الأجهزة الكهربائية في حوض الاستحمام أو تحت الدش.
- يجب وضع وحفظ الأجهزة الكهربائية بطريقة آمنة، بحيث لا تسقط في الماء (مثل حوض غسل اليدين). تجنب ملامسة الأجهزة الكهربائية للماء أو أي مواد سائلة أخرى!
- استعمل الجهاز في الأماكن الجافة.
- يجب دوما سحب الكابيل الكهربائي من علية التوصيل الكهربائي بعد الانتهاء من استعمال الجهاز.
- يجب سحب الكابيل الكهربائي من علية التوصيل الكهربائي قبل أي عملية تنظيف.
- لا يستعمل هذا الجهاز من طرف الأشخاص (بما في ذلك الأطفال) الذين يعانون من اضطرابات بدنية أو حسية أو عقلية أو نقصهم الخبرة والمعرفة إلا إذا كانوا تحت إشراف شخص مؤهل أو يبين لهم طريقة استعمال الجهاز ويكون مسئولاً على سلامتكم. يجب إبعاد الجهاز عن متناول الأطفال حتى لا يستعملوه كوسيلة لعب.
- لا يستعمل هذا الجهاز إلا في الأغراض المبنية من طرف المصنع في تعليمات الاستعمال هذه. استعمل مع هذا الجهاز فقط الأدوات اللاحقة التي ينصح بها المصنع.
- لا يستعمل الجهاز عند اكتشاف تلف في كابل التوصيل الكهربائي أو في المحول الكهربائي. لا تستعمل الجهاز إذا كان لا يعمل بصفة طبيعية أو كان به خلل أو إذا سقط في الماء. يرجى في هذه الحالات إرسال الجهاز إلى مركز الخدمة لفحصه وإصلاحه.
- لا يتم إصلاح الأجهزة الكهربائية إلا من طرف فنيين مختصين في التقنية الكهربائية.
- لا تحمل الجهاز من كابل التوصيل الكهربائي. ولا تستعمل الكابل كمقبض للجهاز.
- أبعاد كابل التوصيل الكهربائي عن المواقع الساخنة.
- لا تحفظ الجهاز والكابل ملتو.
- لا تقم مطلقاً بإدخال أو إسقاط أي شيء في فتحات الجهاز.
- لا تستخدم الجهاز مطلقاً في أماكن استخدام منتجات الرش (رشاش) أو إطلاق الأكسجين.
- من أجل تجنب حدوث جروح، لا تستعمل طقم الحلالة إذا لحق به تلف أو ضرر.
- تم عزل هذا الجهاز وجمائيته من تداخل الموجات اللاسلكية. يتطابق هذا الجهاز مع التعليمات القانونية الأوروبية المتعلقة بدرجة التحمل الكهرومغناطيسي EG/2004/108 والتعليمات الأوروبية المتعلقة بالفلطية المنخفضة EG/2006/95.

تشغيل الجهاز

يجب التثبت من حالة التزيت بطاقتهم شفرة الحلالة قبل كل استعمال للجهاز.

يجب تزييته عند الحاجة.

لا تصل الجهاز ببريزة الكهرباء إلا عندما يكون مغلقاً.

يجب غلق الجهاز عند التوقف عن الحلالة.

- أوصل كابل التوصيل الكهربائي ببريزة الكهرباء ثم شغل الجهاز. يحتوي الجهاز على مستويين مختلفين من السرعة.
- أغلق الجهاز بعد الانتهاء من استعماله ثم اسحب كابل التوصيل الكهربائي من بريزة الكهرباء.

تركيب ونزع أمشاط الحلالة الملحقة

يمكنك استخدام أمشاط الحلالة الملحقة الإضافية لتوسيع مجال قص الشعر.

يمكنك الحصول على القطع الملحقة وقطع الغيار من التاجر.

يجب غلق الجهاز قبل نزع أو تركيب أمشاط الحلالة الملحقة.

- ركب مشط الحلالة الملحق في الحاشية السفلى لطاقتهم شفرة الحلالة (الصورة 1) ثم ادفع بهذا الأخير فوق حاشية القص لملشط القص إلى أن يثبت مشط الحلالة الملحق في مكانه مع سماع إشارة صوتية دالة على ثبوته في مكانه (الصورة 2).
- أرفع بمشط الحلالة الملحق باتجاه حاشية القص لملشط القص (الصورة 1) ثم أنزع مشط الحلالة الملحق من طاقتهم شفرة الحلالة.

تغيير طاقم شفرة الحلاقة

لا يتم تغيير شفرات الحلاقة القديمة أو التي لم تعد صالحة للاستعمال إلا بأخرى أصلية. يمكنك الحصول على قطع الغيار من التاجر أو من مصلحة خدمة ما بعد البيع.

! يجب غلق الجهاز قبل تغيير طاقم شفرات الحلاقة.
يجب تزييت طاقم شفرات الحلاقة الجديد قبل تركيبه.

زغ طاقم شفرة الحلاقة

- أضغط على زر التثبيت (الصورة IV ①) باتجاه طاقم شفرة الحلاقة ثم أفتح طاقم الحلاقة نحو الخارج (الصورة IV ②).
- أنزع طاقم شفرة الحلاقة من مكان تثبيته (الصورة IV ③).

تركيب طاقم شفرة الحلاقة

- ضع طاقم شفرة الحلاقة الجديد في مكان تثبيته (الصورة V ①).
- يجب أن تكون حلقة التعليق مرفوعة إلى فوق. يتم فتح ورفع الحلقة باستعمال مفك منبسط (الصورة V ①).
- تثبيته: شغل الجهاز (الصورة V ②). ثم أفتح طاقم شفرة الحلاقة إلا أن تسمع إشارة صوتية تدل على ثبوته في مكانه (الصورة V ③).

تنظيف وصيانة الجهاز

تضمن عملية التنظيف والصيانة المنتظمة للجهاز مدة استعمال أطول

! يجب غلق الجهاز وسحب الكابيل الكهربائي من بريزة الكهرباء قبل الشروع في التنظيف والصيانة. لا تبذل الجهاز لتنظيفه. لا تستعمل مواد تنظيف رغوية أو قابلة للحل!

- يجب تنظيف مصفاة الهواء بصفة مستمرة من أجل ضمان عبور الهواء:
- أنزع غطاء مصفاة الهواء (الصورة III ①) ثم قم بتنظيف مصفاة الهواء بواسطة فرشاة التنظيف.
- ضع من جديد غطاء مصفاة الهواء في مكانه إلى أن يحدث إشارة صوتية تدل على ثبوته (الصورة III ②).
- من أجل المحافظة على قدرة أداء عالية للجهاز وضمان فترة أطول لاستعماله، فإنه من الضروري تزييت وتنظيف طاقم شفرة الحلاقة بصفة منتظمة.
- يجب تزييت جهاز الحلاقة مرة في اليوم.
- يجب تزييت جهاز حلاقة فرو الحيوان كل 15 دقيقة أثناء الاستعمال.
- بعد أن تفتح طاقم شفرة الحلاقة (الصورة IV) أزح شفرة الحلاقة جانباً (الصورة VI ①) ثم قم بتنظيف شفرة الحلاقة ومشط القص من بقايا الشعر بواسطة فرشاة التنظيف (الصورة VI).

! لا تقم بإخراج كامل لشفرة الحلاقة!
لا تقم بفتح براريم طاقم شفرة الحلاقة!

- إرجع شفرة الحلاقة بعد تنظيفها في موضعها الأصلي ثم ضع بعض قطرات الزيت على طاقم الحلاقة (الصورة VI ②).
- قم بتزييت طاقم شفرة الحلاقة بقطرة في كل موضع مبين (صورة VII).
- يجب تثبيت شفرة الحلاقة في وسط مشط الحلاقة.
- ثبت من جديد طاقم شفرة في مكان كما هو مبين أعلاه.
- شغل الجهاز لمدة قصيرة (10 ثواني تقريباً) من أجل ضمان توزيع متوازن للزيت.
- استعمال فقط زيتنا الخاص بتزييت طاقم شفرة الحلاقة. يمكنك الحصول على هذا الزيت من التاجر أو من مصلحة خدمة ما بعد البيع.
- نظف الغلاف الخارجي للجهاز بواسطة قطعة قماش مبللة قليلاً.

تعليمات خاصة بالتخلص من الأجهزة الكهربائية المستعملة في بلدان الاتحاد الأوروبي

في إطار التعليمات القانونية الجاري بها العمل في دول الاتحاد الأوروبي بخصوص التخلص من الأجهزة الكهربائية والالكترونية المستعملة فإنه يتم التخلص من الجهاز المستعمل بتسليمه إلى نقاط جمع النفايات الخاصة التابعة للبلدية أو شركات رسكلة المواد المستعملة دون دفع مقابل مالي لذلك. يساهم التخلص من الأجهزة المستعملة بطريقة سليمة ومطابقة للتعليمات الجاري بها العمل في الحفاظ على البيئة ودرء الأضرار التي قد تلحق بالإنسان و البيئة.

تعليمات خاصة بالتخلص من الأجهزة الكهربائية المستعملة في البلدان التي لا تنتمي إلى الاتحاد الأوروبي
• يرجى التخلص من الجهاز بعد الانتهاء من استعماله بصفة لا تضر بالبيئة.

القطع الإضافية الملحقه

- طواقم الحلاقة (انظر ص 54)
- أمشاط الحلاقة الملحقه (انظر ص 55/56)

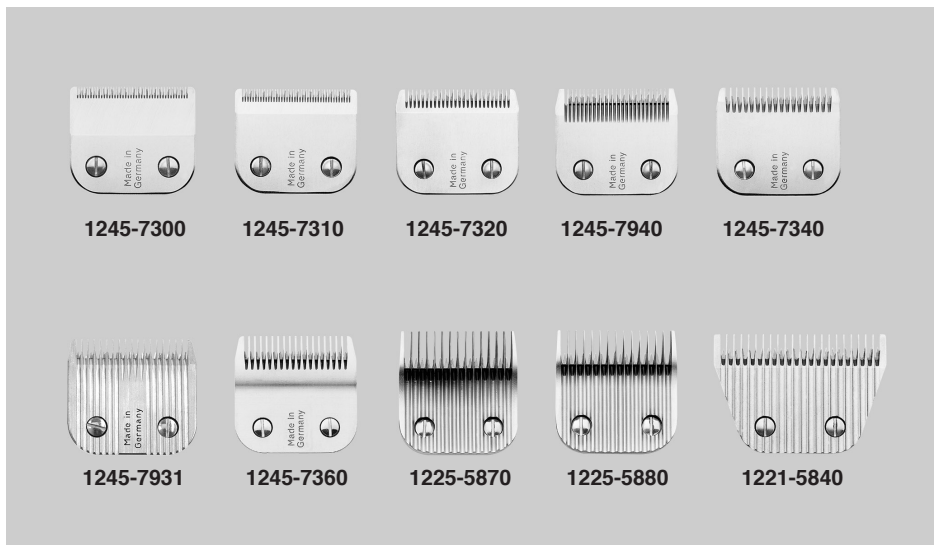

Schneidsätze / Blade sets / Têtes de coupe / Testine di taglio / Cabezales de corte / Conjuntos de lâminas / Snijkoppen / Knivsett / Klipp-satser / Skæresæt / Leikkuupää / Kesme takımları / Noze / Strihací bloky / Блоки ножей / Μονάδες κοπής / Strihacie bloky / Strižni nastavki / Seturi de cuțite / Ножчета / Ножові блоки / طواقم شفرة الحلاقة

| Bestell-Nummer Order number Numéro de commande Numero di ordinazione Número de referencia Número de encomenda Bestelnummer Bestillingsnummer Beställningsnummer Bestillings-nummer Tilausnumero Sipariş numarasi Numer katalogowy Obj. číslo Номер заказа Αρ. παραγγελίας Objednávacie číslo Št. naročila Număr Articol Comandă Номер за поръчка Номер замовлення رقم الطلب | Schnittlänge Cutting length Longueur de coupe Lunghezza di taglio Longitud de corte Comprimento do corte Kniplengte Klippelengde Klipplängd Skærelængde Leikkuupituus Kesme uzunluğu Długość cięcia Délka strihu Длина стрижки (мм) Μήκος κοπής Dĺžka strihania Dolžina striženja Lungime de tăiere Дължина на рязане Довжина стриження طول القص | Schnittbreite Cutting width Largeur de coupe Larghezza di taglio Anchura de corte Largura do corte Knipbreedte Klippbreedde Skårbredd Skærebredde Leikkuuleveys Kesme genişliği Szerokość cięcia Šírka strihu Ширина стрижки (мм) Εύρος κοπής Šírka strihania Širina striženja Lățime de tăiere Ширина на рязане Ширина стриження عرض القص |
|--|---|---|
| 1245-7300 | 1/20 mm (# 50F) | 42 mm |
| 1245-7310 | 1/10 mm (# 40F) | 42 mm |
| 1245-7320 | 1,0 mm (# 30F) | 42 mm |
| 1245-7940 | 2,0 mm (# 10F) | 42 mm |
| 1245-7340 | 2,5 mm (# 9) | 42 mm |
| 1245-7931 | 3,0 mm (# 8,5F) | 42 mm |
| 1245-7360 | 5 mm (# 7F) | 42 mm |
| 1225-5870 | 7 mm (# 5F) | 42 mm |
| 1225-5880 | 9 mm (# 4) | 42 mm |
| 1221-5840 | 2,3 mm (# 10F) | 62 mm |

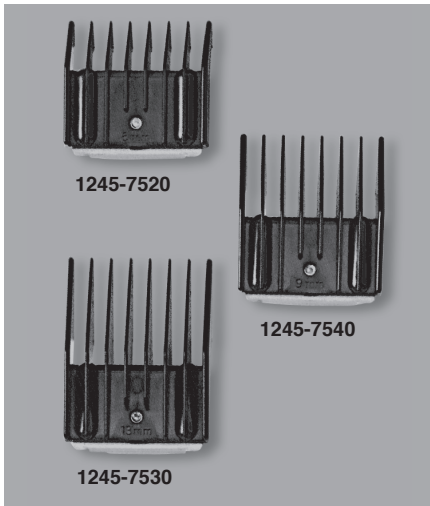

Aufsteckkämmen passend nur für Schneidsätze bis 3 mm
 Attachment combs suitable for blade sets up to 3 mm only
 Peignes adaptables convenant uniquement aux têtes de coupe jusqu'à 3 mm
 Rialzi adatti solo per le testine di taglio fino a 3 mm
 Peines insertables sólo para cabezales de corte hasta 3 mm
 Pentes encaixáveis exclusivamente para conjuntos de lâminas até 3 mm
 Opzetkam alleen geschikt voor snijkoppen tot 3 mm
 Pästikkbare kammer som passer for knivsett inntil 3 mm
 Kammar passande för klippsets upp till 3 mm
 Kammene passer kun til skæresæt indtil 3 mm
 Kiinnityskammat sopivat vain enintään 3 mm:n leikkuupäihin
 Sadece 3 mm'ye kadar kesme takımlarına uyan değiştirilebilir taraklar
 Nasadki pasują tylko do noży do 3 mm
 Nástrčné hřebeny jsou vhodné pro stříhací bloky do 3 mm
 Насадные гребенки подходят только для блоков ножей для длины стрижки до 3 мм
 Προσαρτώμενες χτένες κατάλληλες μόνο για μονάδες κοπής έως 3 mm
 Nasúvacie hrebene sa hodia iba pre strihacie bloky do 3 mm
 Česalní nastavky se přilegajo le strižnim nastavkom do 3 mm
 Piepteni ataşabili potrivit numai pentru seturi de cuţite până la 3 mm
 Гребени приставки подходящи само за ножчета до 3 mm
 Знімні гребінки підходять лише до ножових блоків до 3 mm
 أمشاط حلقة ملاحقة للاستعمال فقط مع طاقم شفرات الحلقة
 لطول قص لا يتعدى 3 مم.

| | |
|-----------------------|----------------------|
| Bestell-Nummer | Schnittlänge |
| Order number | Cutting length |
| Numéro de commande | Longueur de coupe |
| Numero di ordinazione | Lunghezza di taglio |
| Número de referencia | Longitud de corte |
| Número de encomenda | Comprimento do corte |
| Bestelnummer | Kniplengte |
| Bestillingsnummer | Klippelengde |
| Beställningsnummer | Klipplängd |
| Bestillings-nummer | Skærelængde |
| Tilausnumero | Leikkuupituus |
| Sipariş numarası | Kesme uzunluğu |
| Numer katalogowy | Đugość cięcia |
| Obj. číslo | Délka stříhu |
| Numer katalogowy | Đugość cięcia |
| Номер заказа | Длина стрижки |
| Αρ. παραγγελίας | Μήκος κοπής |
| Objednávacie číslo | Dĺžka strihania |
| Št. naročila | Dolžina striženja |
| Număr Articol Comandă | Lungime de tăiere |
| Номер за поръчка | Дължина на рязане |
| Номер замовлення | Довжина стриження |
| رقم الطلب | طول القص |

| | |
|-----------|------------------------------|
| 1245-7520 | < 5 mm |
| 1245-7540 | < 9 mm |
| 1245-7530 | < 13 mm |
| 1245-7550 | Aufsteckkamm-Satz |
| | Attachment comb set |
| | Jeu de peignes adaptables |
| | Serie di rialzi |
| | Juego de peines insertables |
| | Conjunto de pente encaixável |
| | Opzetkammenset |
| | Sett med pástikkbare kammer |
| | Kamsats |
| | Kam-sæt |
| | Kiinnityskampasarja |
| | Değiştirilebilir tarak seti |
| | Zestaw nasadek |
| | Sada nástrčných hřebení |
| | Σετ προσαρτώμενων χτενών |
| | Súprava nasúvacích hrebénov |
| | Komplet česalnih nastavkov |
| | Set de piepteni ataşabil |
| | Комплект гребени приставки |
| | Набір знімних гребінок |
| | طاقم أمشاط الحلقة ملاحقة |



1221-5350

Schneidsatzkassette
Blade set case
Cassette pour têtes de coupe
Cassetta per testine di taglio
Caja para cabezales de corte
Estojo do conjunto de lâminas
Snijkopkassette
Knivsettkassett
Klippsetskassett
Kassette til skæresæt
Leikkiupääkasetti
Kesme takimi kasetti
Kasetka na nože
Kazeta se strihacimi bloky
Футляр для блока ножей
Φήκη μονόδων κοπής
Kazeta pre strihací blok
Kasetta za strižni nastavki
Casetă set de cuțite
Кутийка с комплект ножчета
Футляр для ножових блоків
صندوق طاقم شفرة الحلاقة
